



Witamy w domu

LUTY 2026

# Spis modeli

1EK 80.....	66	1U 236/86.....	77	G 06/3.....	30	G 631/49.....	51	GV 115.....	91
1EK 80/57.....	65	1W 137.....	78	G 15/27.....	31	G 647/53.....	46	GV 116.....	91
1EK 117.....	66	1W 137/57.....	78	G 16/26.....	31	G 651/53.....	50	GV 101.....	89
1EK 117/57.....	65	1W 237.....	78	G 20/19.....	33	G 674/48.....	50	GX 102/68.....	87
1FK 81.....	69	1W 237/57.....	78	G 21/21.....	32	G 675/49.....	49	GX 103/68.....	84
1FK 81/58.....	68	1V 138/87.....	79	G 23/29.....	32	G 676/48.....	50	GX 104/68.....	87
1FK 118.....	69	1V 138.....	79	G 24.....	42	G 677/49.....	50	GX 105/69.....	88
1FK 118/58.....	68	1V 238.....	79	G 32/20.....	33	G 678/50.....	47	GX 126/77.....	85
1GK 82.....	71	G 139/3.....	80	G 39/35.....	32	G 679/50.....	49	GX 127/78.....	84
1GK 82/59.....	70	G 140/3.....	81	G 41.....	41	G 680/50.....	49	GX 128/79.....	85
1GK 119.....	71	A 00.....	38	G 58/54.....	32	GB 92.....	41	GX 129/80.....	86
1GK 119/59.....	70	A 01/3.....	28	G 59/55.....	32	GK 01/3.....	100	GX 130/81.....	86
1KS 95/63.....	59	A 04.....	41	G 60/56.....	29	GK 06/3.....	100	H 00.....	38
1LS 97/64.....	58	A 05/3.....	30	G 61/56.....	30	GL 51.....	42	I 00.....	39
1MS 96/63.....	59	A 10/3.....	30	G 63/10.....	29	GL 53.....	42	J 38/35.....	32
1NS 98/63.....	58	A 139/3.....	80	G 66/10.....	30	GL 55.....	42	J 40/35.....	32
1OS 99/66.....	58	AK 05/3.....	100	G 120/72.....	28	GL 608/48.....	53	KS 17/17.....	56
1P 131.....	72	B 00.....	39	G 121/72.....	28	GL 610/49.....	53	LS 17/17.....	56
1P 131/82.....	72	B21.....	42	G 600/48.....	46	GL 612/50.....	53	LS 19/17.....	61
1P 231.....	72	B 21/21.....	32	G 601/48.....	50	GL 614/48.....	52	M 00.....	39
1P 231/82.....	72	B 22/29.....	32	G 602/48.....	50	GL 616/49.....	53	M 07/01.....	30
1Q 132.....	73	B 23/29.....	32	G 603/48.....	46	GS 17/17.....	56	M 32/20.....	33
1Q 132/84.....	73	B 24.....	42	G 604/48.....	50	GS 18/17.....	56	Q 669.....	38
1Q 232.....	73	C 00.....	38	G 605/48.....	50	GS 19/17.....	61	Q 669/48.....	46
1Q 232/84.....	73	D 00.....	38	G 606/48.....	50	GS 20/18.....	60	R 20/19.....	33
1R 133.....	74	E 00.....	101	G 607/48.....	50	GS 90/63.....	58	RS 20/18.....	60
1R 133/85.....	74	EK 48/47.....	99	G 609/49.....	49	GS 97/64.....	58	S 00.....	101
1R 233.....	74	F 15.....	42	G 611/50.....	49	GS 99/66.....	58	SK 44/41.....	99
1R 233/85.....	74	F 15/27.....	31	G 613/48.....	50	GS 101/65.....	58	T 00.....	101
1S 134.....	75	F 58/54.....	32	G 615/49.....	49	GS 122/73.....	57	TK 45/40.....	100
1S 134/85.....	75	F 59/55.....	32	G 617/48.....	50	GS 123/74.....	57	U 670.....	38
1S 234.....	75	F 60/56.....	29	G 620/48.....	51	GS 124/75.....	57	U 670/48.....	46
1S 234/85.....	75	F 61/56.....	30	G 622/48.....	51	GS 125/76.....	57	V 671/49.....	46
1T 135.....	76	F 62/10.....	29	G 624/48.....	51	GV 106/70.....	95	W 00.....	101
1T 135/85.....	76	F 65/10.....	29	G 625/49.....	47	GV 107/70.....	95	WK 43/42.....	99
1T 235.....	76	G 00.....	35	G 626/49.....	49	GV 108/71.....	97	WK 44/41.....	99
1T 235/85.....	76	G 01/3.....	28	G 627/49.....	49	GV 109/71.....	97	X 672/49.....	46
1U 136.....	77	G 02/3.....	29	G 628/49.....	49	GV 110.....	93	Y 673.....	38
1U 136/86.....	77	G 04.....	41	G 629/49.....	46	GV 111.....	91		
1U 236.....	77	G 05/3.....	30	G 630/49.....	49	GV 114.....	91		

# Spis treści

## TECHNOLOGIA

DRZWI HYBRYDOWE MARTOM.....	6
DRZWI DO DOMÓW – STANDARDY CIEPLNE – PORÓWNANIE.....	10
DWA WARIANTY OŚCIEŻNICY – KTÓRĄ WYBRAĆ?.....	14
STANDARD 90 PASSIVE – BUDOWA.....	16
STANDARD 72 ARKTIC – BUDOWA.....	18
STANDARD 55 NORDIC – BUDOWA.....	20
STANDARD 55 OPTIMAL – BUDOWA.....	22
DWA WARIANTY DOŚWIETLI – PORÓWNANIE.....	24

## KOLEKCJE

MODERN.....	26
NO GLASS.....	34
SIMPLE ELEGANCE.....	44
DIAMOND.....	54

CLASSIC.....	62
SMOOTH.....	82
FUTURE.....	92
TRADITIONAL.....	98
DRZWI DO MIESZKAŃ.....	102
DRZWI DWUSKRZYDŁOWE.....	110
DRZWI DO POMIESZCZEŃ GOSPODARCZYCH.....	111
DRZWI ALUMINIOWE.....	112
DRZWI NA WYMIAR.....	114
TABELE WYMIAROWE.....	115
AKCESORIA.....	122

# Szanowni Klienci

Martom jest firmą rodzinną, która powstała w 1999 roku. Od początku istnienia skoncentrowani jesteśmy wyłącznie na produkcji drzwi zewnętrznych. Uważamy, że wąska specjalizacja daje przewagę technologiczną i kosztową nad konkurencją. Cały potencjał ludzki i finansowy firmy jest skupiony na rozwoju i doskonaleniu wyłącznie jednego produktu – drzwi zewnętrznych. W przypadku firm produkcyjnych bardzo ważne jest doświadczenie. Wieloletnie doskonalenie technologii, eliminacja błędów i optymalizacja procesów jest najlepszą gwarancją jakości. Przez lata udało nam się stworzyć znakomity zespół pracowników, których doświadczenie, wiedza, kreatywność i pasja stoją za sukcesem firmy. Opracowaliśmy autorską, hybrydową technologię, która daje nam dużą przewagę konkurencyjną. Bardzo cieszymy się, że nasze starania i ciężka praca znajdują uznanie w Państwa oczach. Obecnie produkujemy ponad 50 tysięcy drzwi zewnętrznych Premium rocznie. To dzięki Państwa zaufaniu jesteśmy jednym z liderów na rynku drzwi zewnętrznych i cieszymy się bardzo dużą dynamiką wzrostu.

Z wyrazami szacunku,  
Zarząd i pracownicy firmy Martom

## Koncepcja drzwi hybrydowych

Do produkcji drzwi zewnętrznych wykorzystuje się różne materiały. Najczęściej jest to drewno, aluminium, PCV lub stal. Wszystkie te materiały mają swoje zalety, ale mają również wady.

**KONCEPCJA DRZWI HYBRYDOWYCH MARTOM POLEGA NA INTELIGENTNYM ŁĄCZENIU RÓŻNYCH MATERIAŁÓW W TAKI SPOSÓB, ŻEBY WYKORZYSTAĆ ICH ZALETY I RÓWNOCZEŚNIE OGRANICZYĆ WADY.**

Martom do tworzenia drzwi zewnętrznych wykorzystuje takie materiały jak aluminium, drewno, tworzywo nowej generacji ABS zbrojone włóknami szklanymi, blachę stalową okleinowaną, stal nierdzewną oraz pianę poliuretanową o wysokiej gęstości.

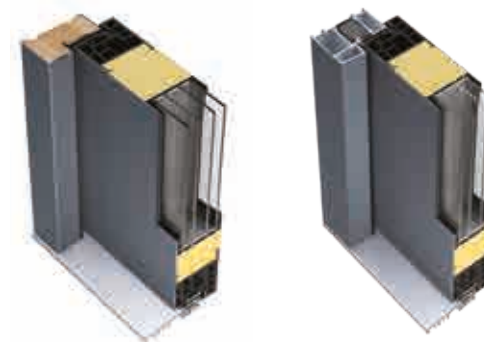

## Drzwi szyte na miarę

Filozofia naszej firmy skupia się na maksymalnym dopasowaniu produktu do potrzeb Klienta. Nie przechowujemy w magazynie gotowych drzwi – każdy projekt jest traktowany indywidualnie. Kupujący mogą wybierać produkty o różnych parametrach i funkcjonalnościach. Największe możliwości personalizacji dotyczą wzornictwa – oferta jest bardzo szeroka i trafia w różne gusta. Narzędziem, które ułatwia projektowanie „drzwi szytych na miarę”, jest konfigurator dostępny na naszej stronie internetowej.

### **DLACZEGO DRZWI MARTOM?**

Bardzo dużą zaletą autorskiej, hybrydowej technologii Martom jest to, że drzwi o znakomitych parametrach i wyjątkowym wzornictwie można zaproponować w atrakcyjnej cenie.

# Gwarancja na produkty Martom

Martom udziela 5 lat gwarancji na prawidłowe funkcjonowanie drzwi.



Drzwi do domów w standardach:

- 55 Nordic
- 72 Arctic
- 90 Passive

Drzwi do mieszkań w standardach:

- 55 Defender RC2 30dB, RC2 39dB, RC2 42dB
- 55 Defender RC3 31dB, RC342dB
- 55 Defender RC2 42dB EI30, RC3 42dB EI30

**info** Szczegółowy opis zakresu gwarancji znajduje się w Karcie Gwarancyjnej na stronie [www.drzwimartom.pl](http://www.drzwimartom.pl).

## Produkt z atestem

Atest higieniczny potwierdza, że produkt jest zgodny z obowiązującymi normami bezpieczeństwa. Badania nie są obowiązkowe, ale Martom je wykonuje, żeby zapewnić poczucie pełnego bezpieczeństwa swoim klientom.

Użytkownik drzwi Martom ma pewność, że nie stanowią one żadnego zagrożenia dla zdrowia ludzi, zwierząt oraz dla środowiska.

Atestem higienicznym objęte są wszystkie standardy drzwi dostępne w ofercie Martom.



NR B.BK.60111.0583.2024  
Ważny do 18.10.2029

## BRAK KONIECZNOŚCI STOSOWANIA ZADASZENIA PRZY WYBRANYCH STANDARDACH

W celu zachowania gwarancji, zadaszenie nie jest wymagane w wybranych standardach drzwi:

- 72 Arctic Alu z zamkiem listwowym
- 72 Arctic Alu z zamkiem automatycznym
- 72 Arctic Alu z zamkiem elektromotorycznym
- 90 Passive Alu z zamkiem listwowym
- 90 Passive Alu z zamkiem automatycznym
- 90 Passive Alu z zamkiem elektromotorycznym

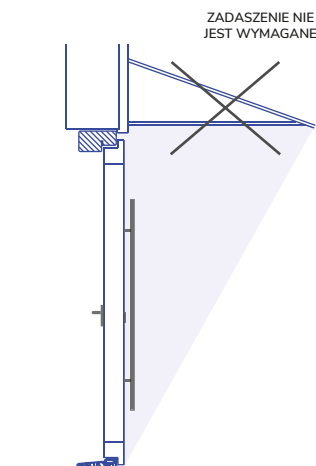

## Program Czyste Powietrze

Skorzystaj z możliwości otrzymania dofinansowania do wymiany drzwi zewnętrznych z programu Czyste Powietrze.

Wybierz drzwi Martom w standardzie Passive, Arctic lub Nordic i złóż wniosek o dofinansowanie na stronie programu Czyste Powietrze: <https://czystepowietrze.gov.pl>.

Przykładowe zakresy prac i poziomy dofinansowania w zależności od dochodu rodziny:

	Podstawowy poziom dofinansowania	Podwyższony poziom dofinansowania (niskie dochody w rodzinie)	Najwyższy poziom dofinansowania (bardzo niskie dochody w rodzinie)
Maksymalna kwota dofinansowania	do 40% zwrotu kosztów	do 70% zwrotu kosztów	do 100% zwrotu kosztów

**info** W razie pytań lub wątpliwości odwiedź naszą stronę internetową [www.drzwimartom.pl](http://www.drzwimartom.pl) lub skontaktuj się z naszym doradcą poprzez formularz na stronie, mailowo [oferta@mar-tom.com](mailto:oferta@mar-tom.com) lub telefonicznie +48 661 550 311.

# Park technologiczny

Martom stawia na automatyzację produkcji. Nowoczesny park technologiczny ma kluczowe znaczenie dla osiągnięcia najwyższej jakości produktów. Dokładność, powtarzalność i precyzja wykonania są zagwarantowane przez sterowane numerycznie maszyny i roboty.

## KOMPLEKSOWOŚĆ PRODUKCJI

Martom produkuje wszystko od podstaw. Firma sama obrabia drewno, szkło, wycina laserowo detale z blach stalowych i aluminiowych, posiada instalację do pianowania skrzydeł. Tak szeroki zakres produkcji jest niespotykany wśród producentów drzwi. Przekłada się to na szereg korzyści dla Klientów, takich jak lepsza kontrola jakości, możliwość personalizacji wzornictwa, krótkie terminy realizacji i niższe koszty wytworzenia.



### FILOZOFIA PRODUKCJI MARTOM OPIERA SIĘ NA CZTERECH FILARACH:

- ✓ Kompleksowość
- ✓ Automatyzacja
- ✓ Jakość
- ✓ Kontrola kosztów



# Martom - lider innowacyjności

Martom opracował własną, autorską technologię, która jest chroniona patentami. To wyróżnia nas spośród większości firm na rynku wykorzystujących standardowe rozwiązania systemowe. Dzięki temu drzwi Martom są unikalne i wykorzystują rozwiązania niedostępne nigdzie indziej. Dotyczy to zarówno aspektów technicznych, jak i wzornictwa. Filozofia firmy oparta o własny know-how wyzwala kreatywność i innowacyjność. Tworzymy wyjątkowe drzwi dla wyjątkowych Klientów.

**DRZWI LEPSZE OD INNYCH DZIĘKI AUTORSKIEJ, HYBRYDOWEJ TECHNOLOGII, POLEGAJĄCEJ NA INTELIGENTNYM POŁĄCZENIU RÓŻNYCH MATERIAŁÓW, ABY WYKORZYSTAĆ ICH ZALETY I RÓWNOCZEŚNIE WYELIMINOWAĆ WADY.**

**I. TECHNOLOGIA SIMPLE ELEGANCE**

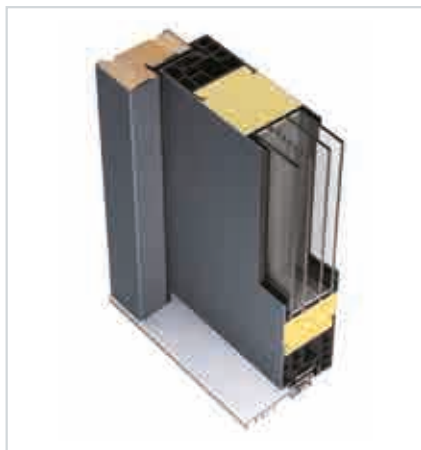

**II. MODUŁOWA RAMA NOWEJ GENERACJI**



**III. AUTORSKA OŚCIEŻNICA ALUMINIOWA 90MM**



**IV. AUTORSKA OŚCIEŻNICA MET/DREW 90MM**



# Konfigurator online

Konfigurator jest informatyczną wersją tradycyjnego, drukowanego katalogu. Jest to jednak wersja zdecydowanie doskonalsza. Daje mnóstwo możliwości, które nie są dostępne w wersji drukowanej. Nie trzeba już sobie wyobrażać, jak modele wyglądają w innym kolorze lub z innym pochwytem.

## NAJWAŻNIEJSZE ZALETY KONFIGURATORA

- ✓ Możliwość zmiany koloru drzwi
- ✓ Możliwość zobaczenia, jak drzwi będą wyglądać z różnymi przeszkleniami
- ✓ Możliwość „przymierzania” różnych akcesoriów takich jak pochwyty czy klamki
- ✓ Program sam wylicza cenę w zależności od wybieranych opcji
- ✓ Możliwość zobaczenia, jak drzwi będą wyglądać od zewnątrz i od środka
- ✓ I wiele innych

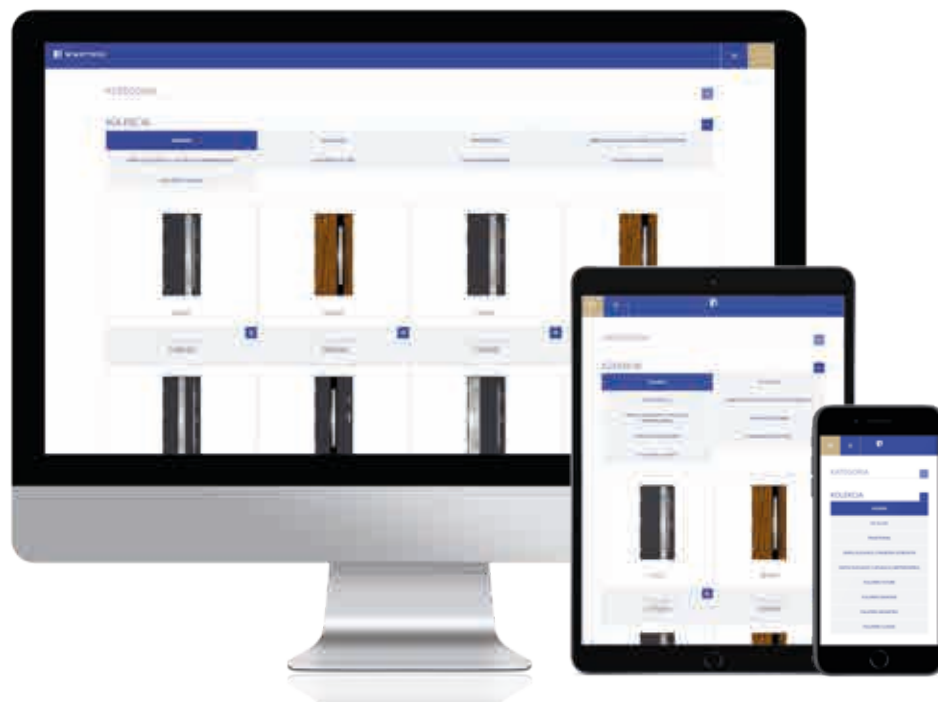

01

- ✓ Dostępny na komputerach, tabletach i smartfonach
- ✓ Intuicyjna nawigacja
- ✓ Duże wizualizacje drzwi i akcesoriów
- ✓ Możliwość powiększania detali
- ✓ Dodatkowe opisy
- ✓ Możliwość wygenerowania PDF z pełną specyfikacją, wyceną i zdjęciami modelu

Sam zaprojektuj swoje drzwi. Wypróbuj nasz intuicyjny konfigurator.

[WWW.DRZWIMARTOM.PL](http://WWW.DRZWIMARTOM.PL)

# Prosta, intuicyjna obsługa

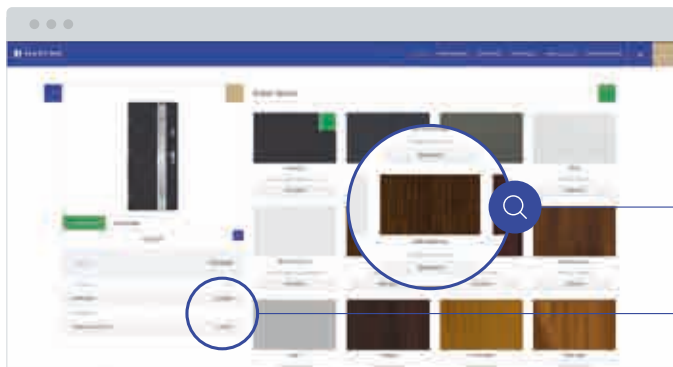

02

- Możliwość obejrzenia drzwi we wszystkich dostępnych kolorach
- Program sam wylicza ceny w zależności od wybieranych opcji

03

Możliwość ocenienia, jak dany pochwyt lub klamka prezentują się na wybranym modelu

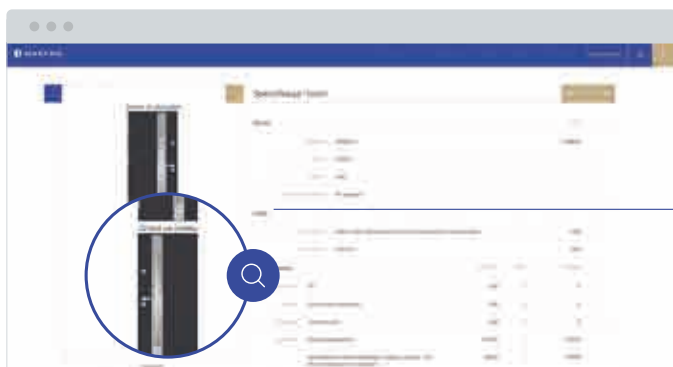
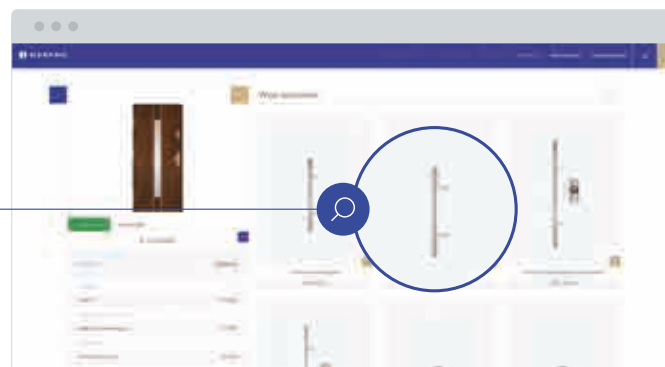





04



- Możliwość zobaczenia, jak dany model wygląda od środka

# Drzwi do domów – standardy ciepłe

Najważniejszym parametrem technicznym drzwi zewnętrznych jest ich izolacyjność cieplna. Izolację termiczną drzwi najlepiej obrazuje współczynnik przenikania ciepła Ud. Określa on, ile ciepła „ucieknie” przez 1m<sup>2</sup> drzwi przy różnicy temperatur na zewnątrz i wewnątrz o 1°C. Im niższa wartość współczynnika Ud, tym dany materiał lepiej chroni przed utratą ciepła. Przez drzwi o współczynniku Ud = 0,6 W/m<sup>2</sup>K stracimy dwa razy mniej ciepła niż przez drzwi o Ud = 1,2 W/m<sup>2</sup>K.

 <b>Współczynnik Ud</b> <b>Ud - brak wymagań</b>		 <b>Współczynnik Ud</b> <b>Ud &lt; 1,3 W/m<sup>2</sup>K</b>	
<b>Regulacje prawne UE</b>  <b>Mieszkania</b> Wejście do mieszkania z ogrzewanej klatki schodowej. <b>Pomieszczenia gospodarcze nieogrzewane</b> <b>Drzwi wewnętrzne</b> Po obu stronach drzwi są pomieszczenia ogrzewane.		<b>Regulacje prawne UE</b>  <b>Domy w normalnym i wysokim standardzie energetycznym</b> Wg norm unijnych od 2021 roku drzwi montowane do ogrzewanych budynków powinny mieć współczynnik Ud niższy niż 1,3 W/m <sup>2</sup> K. Przy nowobudowanych budynkach jest to wymóg prawny. W przypadku remontów jest to zalecenie.	
<b>Rekomendacja standardu</b> Optimal standard		<b>Rekomendacja standardu</b> Optimal z zamkiem listwowym	
Ud od 1,5 W/m <sup>2</sup> K dla drzwi pełnych Ud od 1,7 W/m <sup>2</sup> K dla drzwi przeszklonych		Ud od 1,2 W/m <sup>2</sup> K dla drzwi pełnych Ud od 1,4 W/m <sup>2</sup> K dla drzwi przeszklonych	
<b>OPTIMAL</b>		<b>NORDIC</b>	
			
<b>Grubość skrzydła</b> <b>55 mm</b>		<b>Grubość skrzydła</b> <b>55 mm</b>	
<b>Segment rynku</b> <b>Ekonomiczny</b>		<b>Segment rynku</b> <b>Medium</b>	
<b>Rekomendacja zastosowania</b> Drzwi rekomendowane w przypadkach, gdy izolacja cieplna nie ma dużego znaczenia – do garażu, kotłowni lub pomieszczeń technicznych. Mogą być wykonane w wersji antywłamaniowej, przeciwpożarowej oraz akustycznej. Warto zwrócić uwagę, że część modeli, szczególnie przy większych rozmiarach, spełnia normy dla nowych domów. Jednak fakt posiadania stalowej (zimnej) ościeżnicy powoduje, że w przypadku nowych domów jest to rozwiązanie niezalecane.		<b>Rekomendacja zastosowania</b> Większość domów w Polsce jest budowana w normalnym standardzie energetycznym. Standard Nordic spełnia wymogi prawne dla nowych domów i jest ekonomiczną alternatywą dla drzwi energooszczędnych Arktic. Nordic jest często wybierany przy remontach domów budowanych w starszych technologiach oraz jako drzwi dodatkowe do pomieszczeń słaboogrzewanych lub nieogrzewanych.	

W trosce o środowisko UE wprowadza regulacje ograniczające zużycie energii grzewczej. Drzwi, w zależności od tego gdzie są wbudowane, również muszą spełniać rygorystyczne normy, które są przedstawione w poniższej tabeli. Wytyczne UE są dobrze dobrane pod kątem efektywności energetycznej i stosowanie się do nich pozwala na racjonalny wybór odpowiednich drzwi. Ogólna wskazówka jest taka, żeby standard ciepły drzwi dobierać do standardu energetycznego budynku.

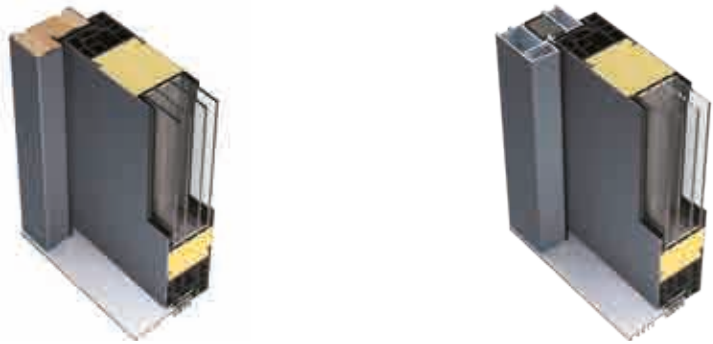
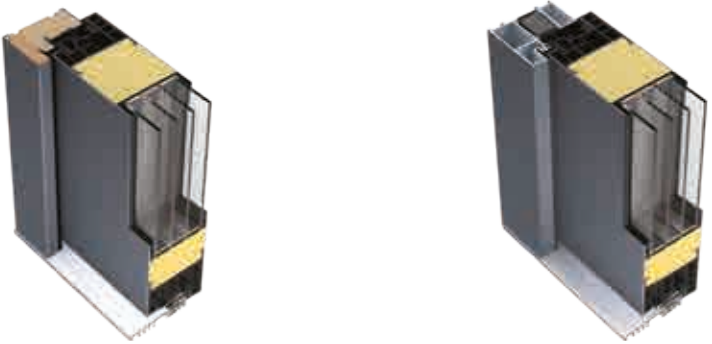
 <b>Współczynnik Ud</b> <b>Ud &lt; 1,0 W/m²K</b>		 <b>Współczynnik Ud</b> <b>Ud &lt; 0,8 W/m²K</b>	
<b>Regulacje prawne UE</b>  <b>Domy energooszczędne</b> Dom energooszczędny (low-energy house – LEH; polskie oznaczenie NF40) to budynek, w którym roczne zapotrzebowanie na ciepło jest niższe od 70 kWh (m² / rok).		<b>Regulacje prawne UE</b>  <b>Domy pasywne</b> Dom pasywny (passive house – PH, polskie oznaczenie NF15) to taki, w którym roczne zapotrzebowanie na energię wynosi nie więcej niż 15 kWh (m²/rok).	
<b>Rekomendacja standardu</b> Arktic z ościeżnicą met/drew	<b>Rekomendacja standardu</b> Arktic z ościeżnicą aluminiową	<b>Rekomendacja standardu</b> Passive z ościeżnicą met/drew	<b>Rekomendacja standardu</b> Passive z ościeżnicą aluminiową
Ud od 0,82 W/m²K dla drzwi pełnych Ud od 0,96 W/m²K dla drzwi przeszklonych	Ud od 0,83 W/m²K dla drzwi pełnych Ud od 0,97 W/m²K dla drzwi przeszklonych	Ud od 0,61 W/m²K dla drzwi pełnych Ud od 0,7 W/m²K dla drzwi przeszklonych	Ud od 0,67 W/m²K dla drzwi pełnych Ud od 0,78 W/m²K dla drzwi przeszklonych
<b>ARKTIC</b>		<b>PASSIVE</b>	
			
<b>Grubość skrzydła</b> 72 mm	<b>Segment rynku</b> Premium	<b>Grubość skrzydła</b> 90 mm	<b>Segment rynku</b> Premium Plus
<b>Rekomendacja zastosowania</b> Najbardziej popularny standard wśród Klientów budujących nowe domy. Arktic to doskonałe parametry techniczne i wysoka jakość wykonania. Drzwi dostępne są we wszystkich wersjach wzorniczych.		<b>Rekomendacja zastosowania</b> Wybierany przez coraz liczniejszą grupę Klientów budujących domy energooszczędne lub pasywne w segmencie Premium Plus. Drzwi Passive znacznie wyprzedzają trendy energetyczne i techniczne.	

# Zamek drzwiowy to klucz do wygody, bezpieczeństwa

## SOLIDNY STANDARD

Standardem w drzwiach Martom są dwa zamki trzybolcowe. Ich masywna budowa skutecznie chroni przed próbą wyłamania drzwi.

Zamki są zamykane i otwierane niezależnie. Praktycznym rozwiązaniem jest wybór wkładek w systemie jednego klucza – tym samym kluczem można zamykać i otwierać obydwie wkładki. Dzięki temu wystarczy nosić jeden klucz.

**ZAMKI DOSTĘPNE W STANDARDACH:**  
Optimal, Nordic i Arktic.

## DWA ZAMKI 3-BOLCOWE



**Zamek dodatkowy** umieszczony w górnej części skrzydła, z trzema bolcami o średnicy 12 mm.



**Zamek główny** umieszczony w centralnej części skrzydła, z trzema bolcami o średnicy 12 mm.

## ZAMEK LISTWOWY ROTO QB – KOMFORT I BEZPIECZEŃSTWO PREMIUM

Zamek listwowy renomowanej niemieckiej firmy ROTO składa się dwóch zamków 4-bolcowych (każdy bolec średnicy 12mm) oraz zamka centralnego z masywną sztabą. Jeden ruch klucza powoduje wysunięcie aż 9 bolców we wszystkich trzech zamkach. Zapewnia to doskonałą szczelność i bardzo wysoki poziom bezpieczeństwa. Zamek Roto QB jest wyposażony dodatkowo w unikalny mechanizm dwustopniowego docisku. (zobacz animację na stronie). Opcjonalnie można zamówić dodatkowy górny zamek.



**ZAMKI DOSTĘPNE W STANDARDACH:**  
Optimal, Nordic, Arktic, Passive



## ZAMEK AUTOMATYCZNY FUHR – PEŁNA SZCZELNOŚĆ PO KAŻDYM ZATRZAŚNIĘCIU SKRZYDŁA BEZ PRZEKRĘCANIA KLUCZA

W tradycyjnych zamkach listwowych w celu pełnego zamknięcia skrzydła (wysunięcia wszystkich rygli) należy przekręcić klucz lub gałkę we wkładce. Wówczas skrzydło jest zaryglowane w strefie górnej, centralnej oraz dolnej i jest odpowiednio dociśnięte do ościeżnicy. Zapewnia to pełną szczelność drzwi i wysoką izolację termiczną. Zapobiega to również odkształceniom termicznym skrzydła.

W przypadku zamka automatycznego każde zatrzaśnięcie drzwi powoduje automatyczne zaryglowanie we wszystkich punktach bez konieczności używania klucza. Zamek automatyczny posiada specjalne magnesy, które po domknięciu skrzydła wysuwają wszystkie rygle. W celu otwarcia drzwi wystarczy nacisnąć klamkę lub przekręcić klucz.

Zamek automatyczny niemieckiej firmy FUHR posiada w strefie górnej i dolnej dwa elementy dociskowe – hak oraz bolec. Zapewnia to najwyższy poziom bezpieczeństwa.



**ZAMKI DOSTĘPNE W STANDARDACH:**  
Arktic Alu, Passive Alu



# Inteligentne rozwiązania

## ZAMEK LISTWOWY ELEKTROMOTORYCZNY

Zamek listwowy elektromotoryczny jest wprawiany w ruch przy pomocy silnika elektrycznego. Silnik jest zintegrowany z listwą zamka. Drzwi z zamkiem motorycznym dostępne są wyłącznie w wersji z pochwytym od zewnątrz i klamką od środka. Każde zamknięcie skrzydła uruchamia silnik i powoduje automatyczne zaryglowanie. Nie trzeba zamykać drzwi kluczem.

Otworzyć drzwi można na kilka sposobów:

- ✓ Od środka każde naciśnięcie klamki powoduje automatyczne otwarcie drzwi
- ✓ Od zewnątrz można otworzyć drzwi przy użyciu czytnika linii papilarnych, klawiatury kodowej lub zdalnie za pomocą smartfona
- ✓ Zawsze można otworzyć drzwi mechanicznie kluczem – nawet wtedy, gdy nie ma zasilania

Zamek listwowy motoryczny dostępny jest dla standardów ARKTIC i PASSIVE



## KLAWIATURA KODOWA Z CZYTNIKIEM LINII PAPILARNYCH „PHONE & CODE”



Zestaw zawiera:

- ✓ klawiaturę numeryczną z czytnikiem linii papilarnych
- ✓ zamek Roto Eneo CC
- ✓ zasilacz do wpięcia w rozdzielni elektrycznej
- ✓ instrukcja programowania

Przy użyciu aplikacji można zarządzać dostępem do budynku. Można między innymi wysłać kod dostępu dla osoby, której chcemy jednorazowo lub okresowo umożliwić otwarcie drzwi.

System klawiatury kodowej z czytnikiem linii papilarnych „PHONE & CODE” umożliwia otwarcie drzwi na trzy sposoby:

- ✓ po wybraniu na klawiaturze 4-8 cyfrowego kodu
- ✓ odciskiem linii papilarnych
- ✓ smartphonem przez system Bluetooth

## PRZYCISK DZIEŃ/NOC (OPCJONALNIE)



WŁĄCZONA FUNKCJA DZIEŃ



WŁĄCZONA FUNKCJA NOC

dopłata do przycisku podświetlanego + 250 zł  
dopłata do elektrozaczepu + 260 zł

info

Do działania przycisku dzień/noc konieczne jest zastosowanie elektrozaczepu, który wymaga zasilania.

## SYSTEM CZYTNIKA LINII PAPILARNYCH “BIOKEY”



Zestaw zawiera:

- ✓ czytnik linii papilarnych
- ✓ zamek Roto Eneo CC
- ✓ zasilacz do wpięcia w rozdzielni elektrycznej
- ✓ instrukcja programowania

Proces otwarcia drzwi odbywa się poprzez zeskanowanie linii papilarnych palca. Programowanie kolejnych użytkowników jest bardzo proste – zatwierdza je odcisk palca administratora (Masterfinger).

Czytnik linii papilarnych posiada certyfikat najwyższego bezpieczeństwa przeciw manipulacjom. Reaguje również na odciski palców dzieci. Jest w pełni odporny na warunki atmosferyczne. Posiada podgrzewanie, zapewniające działanie nawet w skrajnych warunkach. Podświetlenie LED ułatwia identyfikację sensora wtedy, gdy jest ciemno.

# Dwa warianty ościeżnicy - którą wybrać?

Martom opracował i opatentował dwa autorskie warianty izolacyjnej ościeżnicy – ościeżnicę hybrydową metalowo-drewnianą (Met/Drew) oraz ościeżnicę aluminiową. Wszystkie ościeżnice Met/Drew oraz Alu mają szerokość aż 90 mm i należą do najszerszych na rynku. Jest to jedna z przyczyn znakomych właściwości izolacyjnych drzwi Martom.

## OŚCIEŻNICA MET/DREW HITEM OD LAT

Rdzeń z drewna klejonego zapewnia doskonałą izolację cieplną i sztywność ościeżnicy. Przed warunkami atmosferycznymi drewno jest chronione okładziną z blachy ocynkowanej, okleinowanej identycznie jak skrzydło, o grubości aż 1,2 mm. Gruby kształtownik stalowy zapewnia sztywność i wytrzymałość. Ościeżnica Met/Drew łączy w sobie zalety stali ocynkowanej, okleinowanej i drewna, równocześnie eliminując ich wady.



Passive Met/Drew



Arctic Met/Drew



Nordic Met/Drew

## OŚCIEŻNICA ALUMINIOWA

Aluminium jako materiał konstrukcyjny posiada szereg zalet: jest lekki, odporny na warunki atmosferyczne, sztywny i trwały. Doskonałą na tle innych rozwiązań przenikalność termiczną osiągnięto dzięki szerokości profilu aż 90 mm. Pozwoliło to na użycie wyjątkowo szerokich przekładek termicznych. Do tzw. „cieplej komory” w profilu została wprowadzona dodatkowa wkładka termiczna z XPS. Ościeżnice Alu Martom mają prosty, nowoczesny kształt. Są okleinowane lub lakierowane identycznie jak skrzydła drzwiowe.



Passive Alu



Arctic Alu

## PORÓWNANIE OŚCIEŻNIC MET/DREW I ALU

Pod kątem technicznym, ościeżnice Met/Drew i Alu są bardzo zbliżone. Właściwości mechaniczne takie jak wytrzymałość, sztywność czy trwałość są porównywalne. Ościeżnica Met/Drew ma nieco lepszy współczynnik izolacji cieplnej, z kolei ościeżnica Alu jest lżejsza. Tak więc żadne rozwiązanie nie posiada znaczącej przewagi technicznej. Oba rodzaje ościeżnic doskonale będą funkcjonować przez wiele lat. O decyzji mogą więc decydować względy kosztowe, estetyczne lub osobiste nastawienie Klienta do danego rodzaju materiału. Ościeżnice aluminiowe rekomendowane są do drzwi z doświetlami. Doświetla również posiadają ramy aluminiowe, co umożliwia systemowy sposób łączenia.

# Zawiasy 3D - pełna regulacja w trzech kierunkach

Pojedynczy zawias 3D Martom przenosi obciążenia do 80 kg. Trzy zawiasy na skrzydło eliminują problem „opadania”. Zawiasy 3D można regulować w trzech płaszczyznach – przesuwając skrzydło w prawo lub lewo, do góry, na dół oraz dociskać je lub odsuwać od ościeżnicy. Dzięki temu można łatwo skutecznie zlikwidować ewentualne nieszczelności. Smukły nowoczesny wygląd zawiasów sprawia, że są one prawdziwą ozdobą drzwi Martom.



Mechanizm regulacyjny

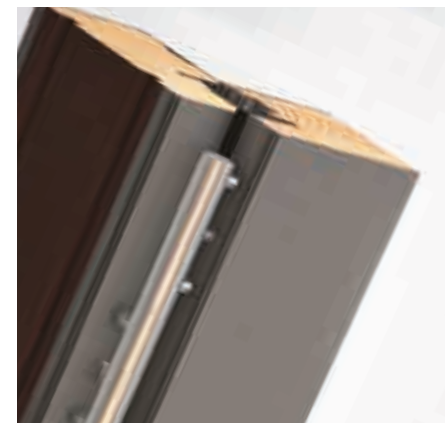

Aluminiowe osłonki nadają eleganckiego, smukłego kształtu. Dostępne również w kolorze czarnym.

# Poszycie skrzydła

Poszycie skrzydła wykonane jest z blachy stalowej ocynkowanej pokrytej specjalnym laminatem identycznym jak w oknach PCV czy bramach garażowych. Laminat jest bardzo trwały, odporny na zarysowania i działanie UV. Nie wymaga konserwacji. Specjalna powłoka powoduje, że drzwi są bardzo łatwe w utrzymaniu czystości przy użyciu najprostszych środków. Poszycie skrzydła może być również lakierowane. W ofercie Martom dostępne są lakiery o drobnej, półmatowej strukturze skórki pomarańczowej tworzącej elegancki i niepowtarzalny efekt na drzwiach oraz kolory posiadające bardzo efektowną strukturę metaliczną. Gruba sztywna blacha w połączeniu z pianą PUR zapewnia odporność na wgniecenia.



# Wypełnienie pianą PUR

Wypełnienie pianą PUR jest wykonane w technologii wtryskiwania. Doskonała adhezja piany do poszycia skrzydła oraz do pakietu szybowego gwarantuje wyjątkową sztywność konstrukcji. Piana PUR zapewnia bardzo wysoki poziom izolacji termicznej.



# Standard Passive – dla najbardziej wymagających

## DRZWI O GRUBOŚCI SKRZYDŁA 90 MM

Drzwi 90 Passive przebojem podbijają segment Premium Plus. Spełniają, a nawet wyraźnie przewyższają ekstremalnie rygorystyczne wymogi dla domów pasywnych. Pod względem parametrów technicznych charakteryzują się najwyższą jakością.

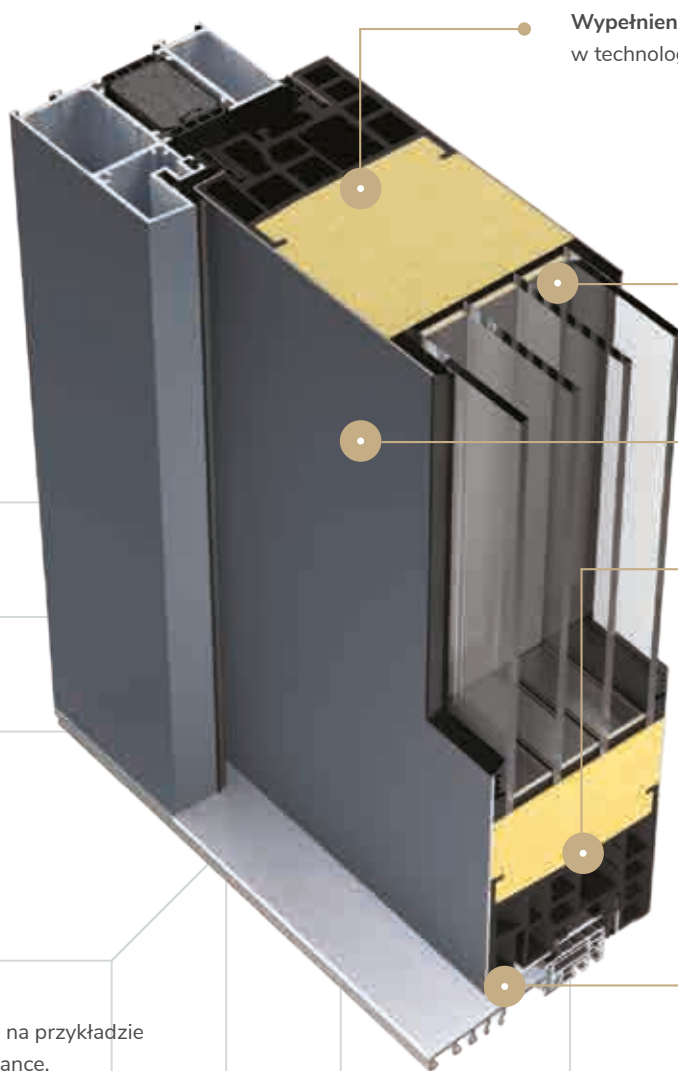

Wypełnienie pianą PUR wykonane w technologii wtryskiwania

Zawias 3D z pełną regulacją  
Bolce antywyważeniowe

Pakiet szybowy jest zbudowany z 4 szyb połączonych tzw. ciepłymi ramkami. Gwarantuje doskonałą izolację cieplną.

Poszycie skrzydła wykonane z blachy stalowej ocynkowanej pokrytej wysokiej klasy laminatem lub lakierowanej.

Rama skrzydła jest wykonana z tworzywa nowej generacji – ABS zbrojonego włóknem szklanym. Gwarantuje utrzymanie sztywności skrzydła, a tym samym pełną szczelność drzwi we wszystkich warunkach pogodowych. Lekka konstrukcja zapobiega opadaniu skrzydła i zapewnia płynną pracę zamków. Wielokomorowy profil poprawia izolacyjność termiczną. Producent zastrzega sobie prawo do zastosowania zamiennie ramiaka z drewna.

Ciepły próg aluminiowy zapewnia pełną szczelność strefy progowej. Blokada termiczna progowa jest wykonana z tworzywa, które skutecznie ogranicza przewodzenie ciepła. Górną część progowa można łatwo wymienić w razie porysowania.

Prezentacja modelu na przykładzie kolekcji Simple Elegance.

## WSPÓŁCZYNNIK PRZENIKANIA CIEPŁA DLA DRZWI PASSIVE

	Ościeżnica met/drew	Ościeżnica alu
Drzwi pełne	<b>0,61 W/m<sup>2</sup>K</b>	<b>0,67 W/m<sup>2</sup>K</b>
Drzwi przeszklone	<b>0,7 W/m<sup>2</sup>K</b>	<b>0,78 W/m<sup>2</sup>K</b>

\* Współczynniki Ud dotyczą wymiarów referencyjnych



Produkt spełnia wymogi programu "Czyste powietrze"

Dla drzwi Passive dostępne są dwa warianty ościeżnicy – aluminiowa i metalowo-drewniana Met/Drew.

Ościeżnice Passive posiadają dwie uszczelki. Kolejne dwie umieszczone są w skrzydle. Poczwórnny system uszczelnienia zapewnia drzwiom Passive wyjątkowe parametry izolacyjne.

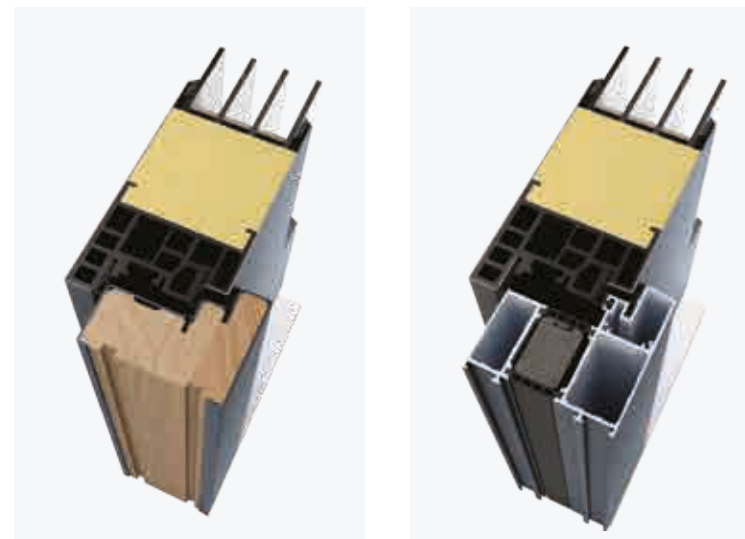

## ZAMKI DOSTĘPNE DLA STANDARDU PASSIVE



Zamek listwowy  
ROTO QB (3 zamki)



Zamek listwowy  
automatyczny FUHR



Zamek listwowy  
elektromotoryczny ENEO

# Standard Arctic – hit w segmencie premium

## DRZWI O GRUBOŚCI SKRZYDŁA 72 MM

Standard 72 Arctic to drzwi z segmentu Premium dedykowane dla domów energooszczędnych. Są to produkty najczęściej wybierane przez Klientów budujących domy. Przyczyną ich popularności jest znakomita relacja jakości do ceny.

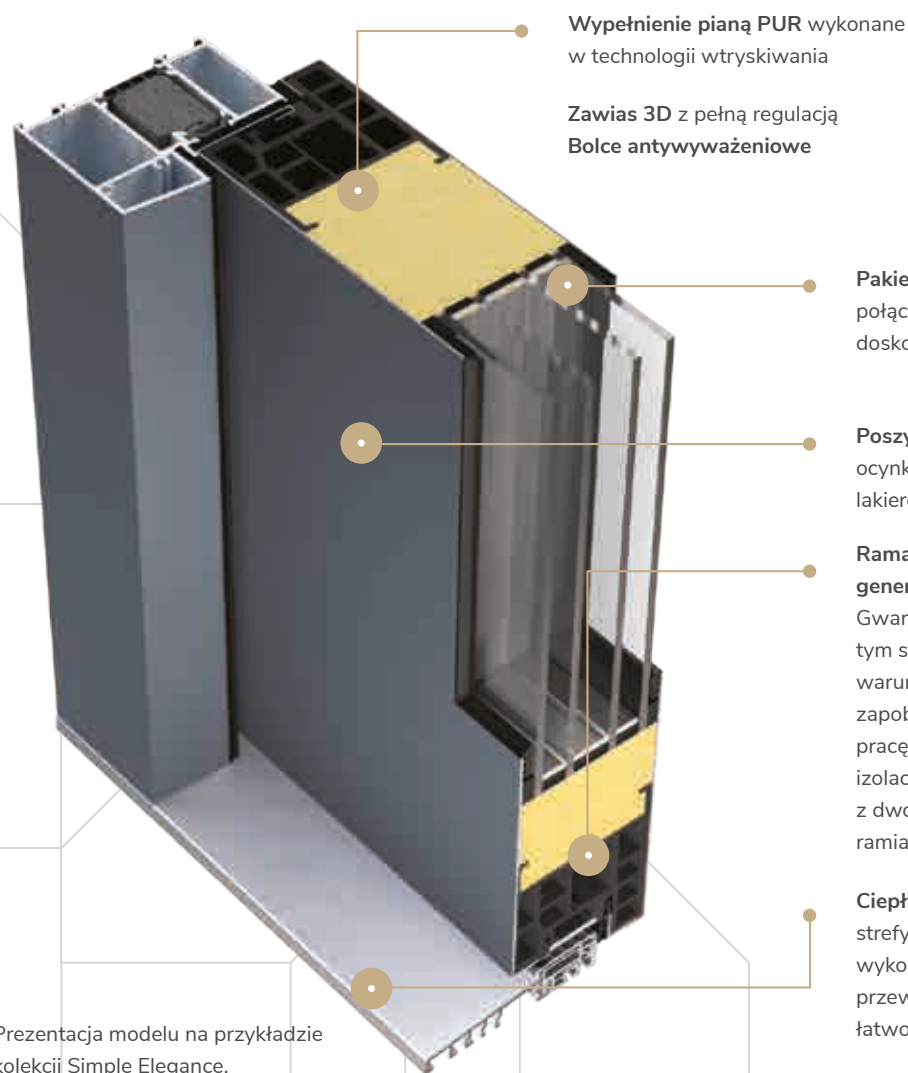

Prezentacja modelu na przykładzie kolekcji Simple Elegance.

## DRZWI ARKTIC RC2



Drzwi w standardzie 72 Arctic dostępne w wersji antywłamaniowej RC2 dla wybranych modeli z kolekcji Modern, No Glass oraz Simple Elegance.

Drzwi 72 RC2 dostępne są z ościeżnicą:

- met/drew
- aluminiową

Drzwi 72 RC2 dostępne są z zamkami:

- listwowy ROTO QB (3 zamki)
- listwowy ROTO QB (4 zamki)

Drzwi antywłamaniowe powinny być wyposażone w akcesoria spełniające wymagania antywłamaniowe.

Modele przeszklone w wersji antywłamaniowej RC2 wyposażone są w specjalne przeszklenie antywłamaniowe.



Pakiet szybowy jest zbudowany z 4 szyb, przy czym zewnętrzne szyby są szybami laminowanymi.

## WSPÓŁCZYNNIK PRZENIKANIA CIEPŁA DLA DRZWI ARKTIC

	Ościeżnica met/drew	Ościeżnica alu
Drzwi pełne	<b>0,82 W/m²K</b>	<b>0,83 W/m²K</b>
Drzwi przeszklone	<b>0,96 W/m²K</b>	<b>0,97 W/m²K</b>

\* Współczynniki Ud dotyczą wymiarów referencyjnych



Produkt spełnia wymogi programu "Czyste powietrze"

Dla drzwi Arktic dostępne są dwa warianty ościeżnicy – aluminiowa i metalowo-drewniana Met/Drew.

Ościeżnice Arktic są wykonane w systemie czterostronnej przylgi, co przekłada się na doskonałą szczelność.

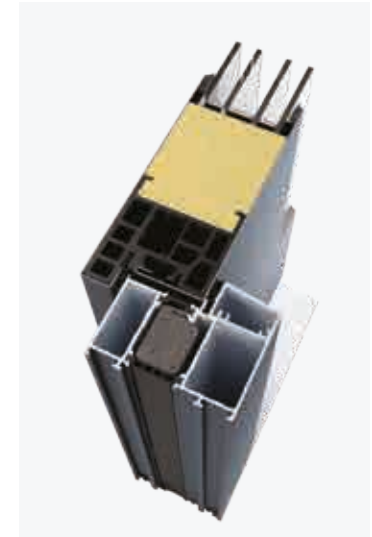

## ZAMKI DOSTĘPNE DLA STANDARDU ARKTIC



Standard  
2 zamki 3-bolcowe



Zamek listwowy  
ROTO QB (3 zamki)



Zamek listwowy  
ROTO QB (4 zamki)



Zamek listwowy  
automatyczny FUHR



Zamek listwowy  
elektromotoryczny ENEO

# Standard Nordic – solidny i ekonomiczny

## DRZWI O GRUBOŚCI SKRZYDŁA 55 MM

Standard 55 Nordic to drzwi z segmentu Medium dedykowane do domów o wysokim i normalnym standardzie energetycznym. Spełnia wymogi izolacyjne dla drzwi zewnętrznych, a w przypadku modeli nieprzeszklonych również dla domów energooszczędnych. Standard Nordic jest ekonomiczną alternatywą dla drzwi Arktic.

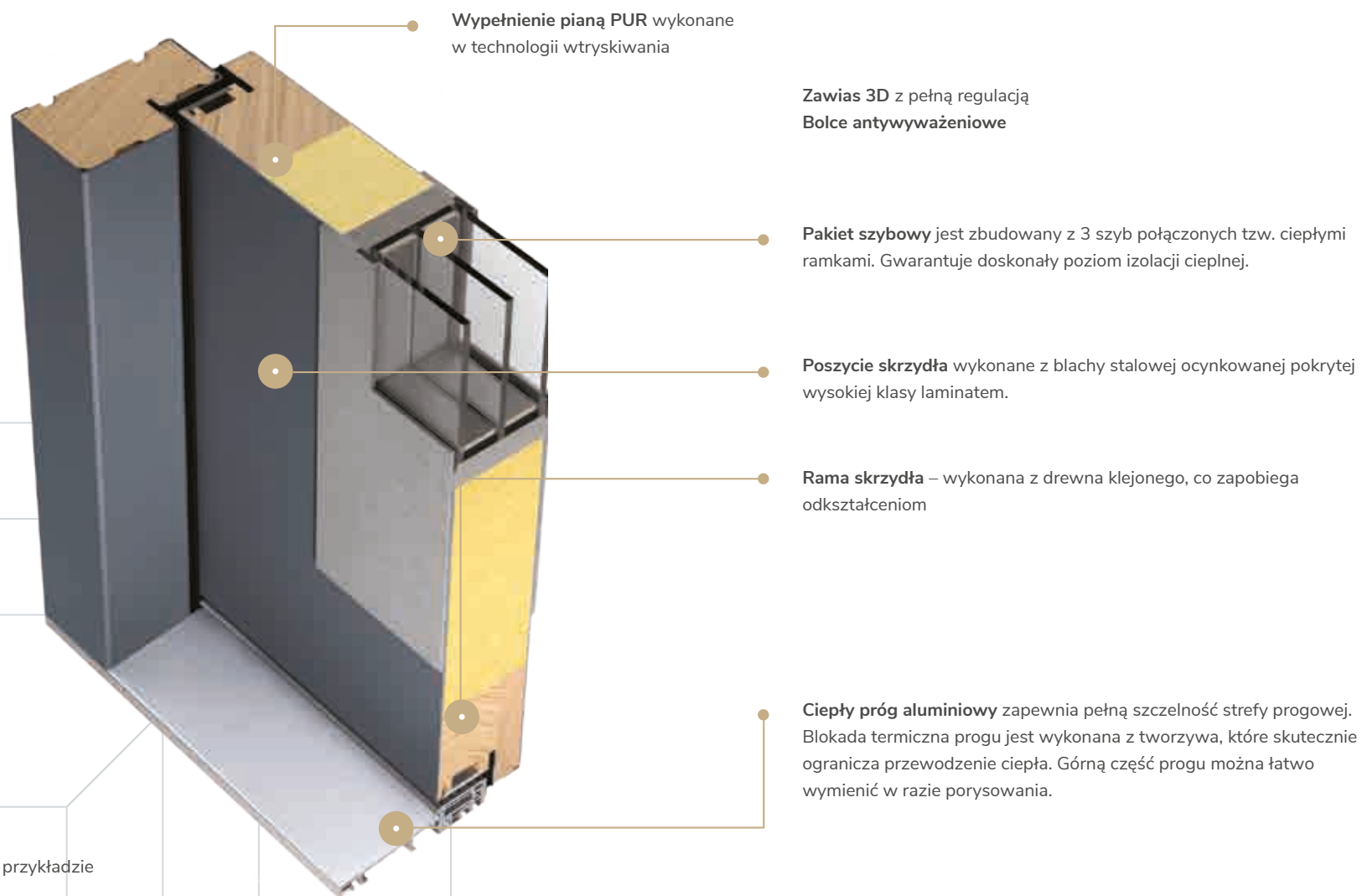

Prezentacja modelu na przykładzie kolekcji Modern

## WSPÓŁCZYNNIK PRZENIKANIA CIEPŁA DLA DRZWI NORDIC

	Ościeżnica met/drew
Drzwi pełne	<b>0,93 W/m<sup>2</sup>K</b>
Drzwi przeszklone	<b>1,1 W/m<sup>2</sup>K</b>

\* Współczynniki Ud dotyczą wymiarów referencyjnych



Produkt spełnia wymogi programu "Czyste powietrze"

Dla drzwi Nordic dostępna jest ościeżnica metalowo-drewniana Met/Drew.



## ZAMKI DOSTĘPNE DLA STANDARDU NORDIC



Standard  
2 zamki 3-bolcowe



Zamek listwowy  
ROTO QB (3 zamki)



Zamek listwowy  
ROTO QB (4 zamki)

# Standard Optimal z zamkiem listwowym

## DRZWI O GRUBOŚCI SKRZYDŁA 55 MM

Drzwi rekomendowane w przypadkach, gdy izolacja cieplna nie ma istotnego znaczenia. Wszystkie modele pełne spełniają normy dla nowych domów, jednak fakt posiadania stalowej (zimnej) ościeżnicy powoduje, że w przypadku nowych domów rozwiązanie to może nie dawać pełnej satysfakcji. Mogą się sprawdzić w przypadku remontowanych budynków o niskim standardzie termicznym, ale przede wszystkim rekomendowane są do pomieszczeń nieogrzewanych lub słabo ogrzewanych, takich jak garaże, kotłownie czy pomieszczenia techniczne. Zamek listwowy podnosi poziom bezpieczeństwa.

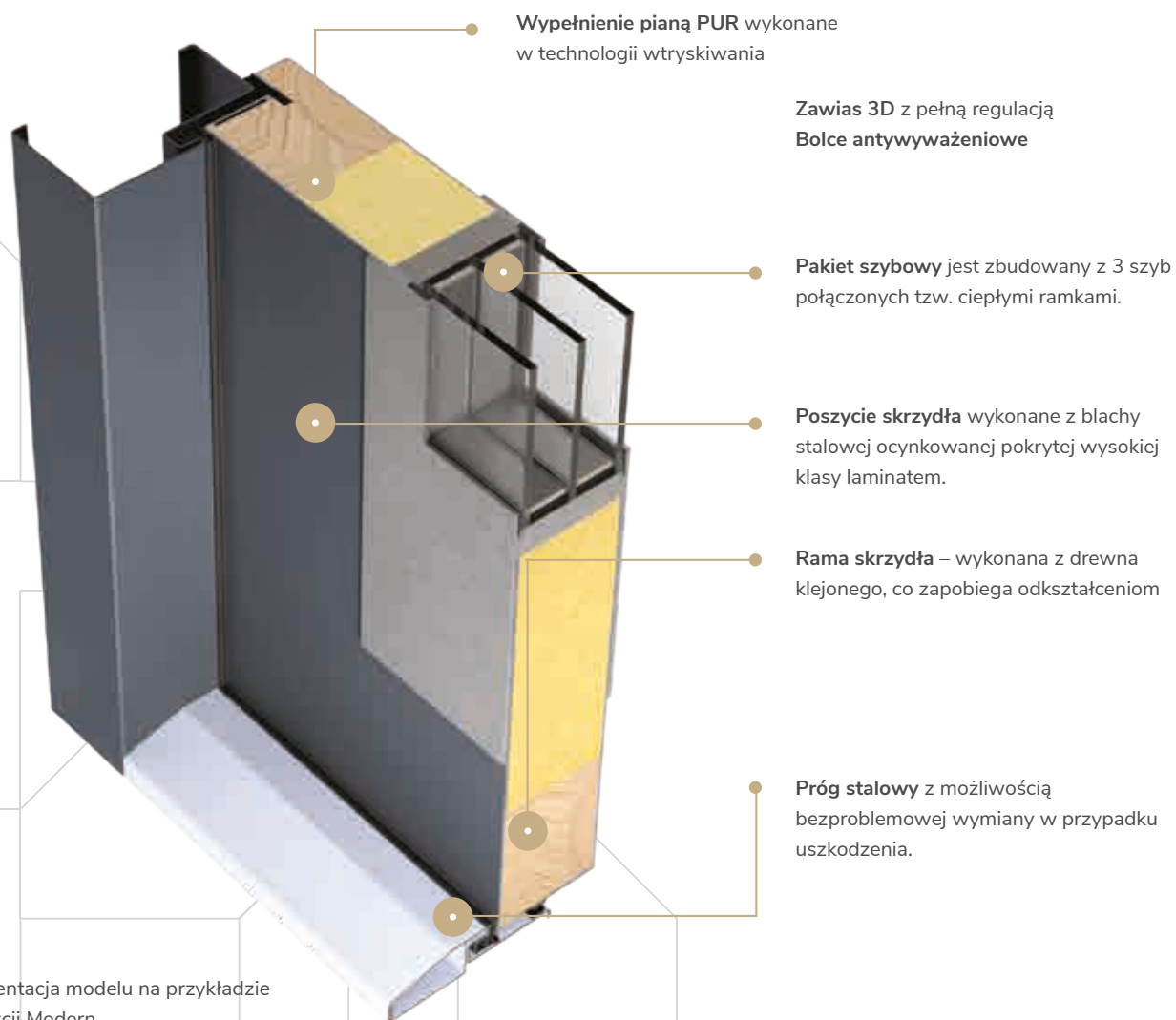

Prezentacja modelu na przykładzie kolekcji Modern

## WSPÓŁCZYNNIK PRZENIKANIA CIEPŁA DLA DRZWI OPTIMAL

	Ościeżnica stalowa
Drzwi pełne	<b>1,2 W/m²K</b>
Drzwi przeszklone	<b>1,4 W/m²K</b>



Produkt spełnia wymogi programu "Czyste powietrze"

\* Współczynniki Ud dotyczą wymiarów referencyjnych

### DOSTĘPNE ZAMKI:



Zamek listwowy  
ROTO QB (3 zamki)



Zamek listwowy  
ROTO QB (4 zamki)

# Standard Optimal z dwoma zamkami

## DRZWI O GRUBOŚCI SKRZYDŁA 55 MM

Drzwi rekomendowane przede wszystkim do pomieszczeń nieogrzewanych i słabo ogrzewanych takich jak garaże, kotłownie czy pomieszczenia techniczne. Wybór drzwi wejściowych do domu i dodatkowych u jednego producenta gwarantuje identyczną kolorystykę – różni producenci stosują okleiny od różnych dostawców. Drzwi standardowe Optimal posiadają bardzo korzystne ceny i w swojej kategorii produktowej wyróżniają się solidnością i trwałością.

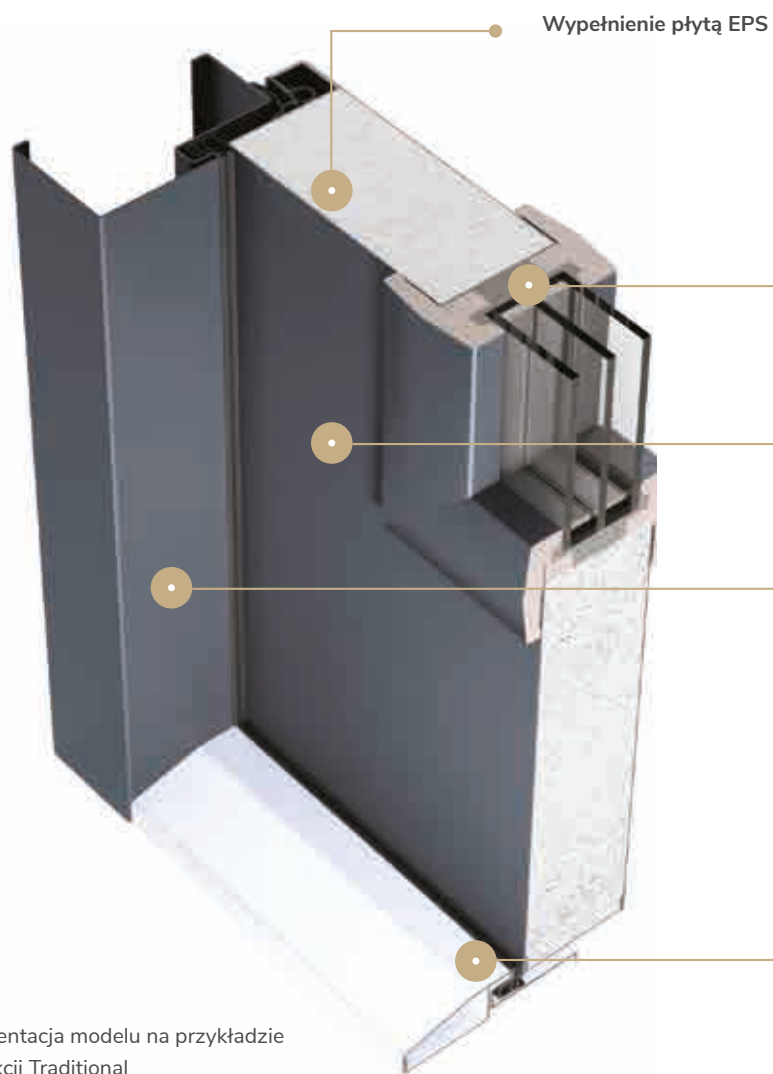

Zawias trójdzielnny  
Bolce antywyważeniowe

Pakiet szybowy jest zbudowany z 3 szyb połączonych tzw. ciepłymi ramkami.

Poszycie skrzydła wykonane z blachy stalowej ocynkowanej pokrytej wysokiej klasy laminatem

Ościeżnica ze stali ocynkowanej o grubości 1,2 mm okleinowanej identycznie jak skrzydło. Podczas montażu ościeżnica powinna być wypełniona pianą izolacyjną PUR. Dostępna w trzech kształtach.

Próg stalowy z możliwością bezproblemowej wymiany w przypadku uszkodzenia.

Prezentacja modelu na przykładzie kolekcji Traditional

## WSPÓŁCZYNNIK PRZENIKANIA CIEPŁA DLA DRZWI OPTIMAL

	Ościeżnica stalowa
Drzwi pełne	1,5 W/m²K
Drzwi przeszklone	1,7 W/m²K

\* Współczynniki Ud dotyczą wymiarów referencyjnych

### DOSTĘPNE ZAMKI:



Standard  
2 zamki 3-bolcowe

# Drzwi z doświetlami

Wszystkie modele drzwi Martom można wykonać w wersji z doświetlami. W katalogu zaprezentowano przykładowe modele z różnych kolekcji, a wszystkie pozostałe można obejrzeć przy użyciu konfiguratora na stronie [www.drzwimartom.pl](http://www.drzwimartom.pl)



## DOŚWIETLE ALUMINIOWE STANDARD





Rama doświetla Alu 90 jest wykonana z wielokomorowego profilu aluminiowego o szerokości aż 90 mm z przekładką termiczną. Tak duża szerokość profilu stanowi rzadkość na rynku. Dzięki temu doświetla Martom zapewniają wyjątkową izolację i sztywność. Jest to produkt Premium Plus.

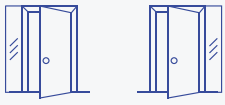

## DOŚWIETLE ALUMINIOWE DIAMOND

Rama doświetla Alu 90 od strony zewnętrznej jest przesłonięta taflą szklaną laminowaną (dwie szyby 3 mm są sklejone ze sobą specjalną folią w wysokiej temperaturze). Tafla ma szlifowane krawędzie oraz lakierowaną na czarno obwolutę. Dzięki zastąpieniu ram doświetle wygląda tak, jakby było w całości wykonane ze szkła. Wygląd doświetla Diamond od wewnątrz jest identyczny jak doświetla standardowego.

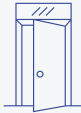
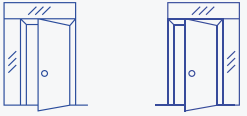
## Dostępne konfiguracje i rozmiary doświetli

DOSTĘPNE KONFIGURACJE	MAKSYMALNY ROZMIAR DOŚWIETLA		
	Drzwi z ościeżnicą MET/DREW	Drzwi z ościeżnicą ALUMINIOWĄ o wysokości	
		do 2115mm	od 2125mm do 2405mm
 LEWE      PRAWY	26 - 50 cm	26 - 50 cm (51 - 70 cm) *	26 - 50 cm (51 - 70 cm) *
 LEWE+PRAWY	26 - 50 cm	26 - 50 cm (51 - 70 cm) *	26 - 50 cm
 GÓRNE	26 - 50 cm	26 - 50 cm (51 - 100 cm) *	26 - 50 cm (51 - 100 cm) *
 LEWE+GÓRNE      PRAWY+GÓRNE	26 - 50 cm	26 - 50 cm (51 - 70cm) *	26 - 50 cm
 LEWE+GÓRNE+PRAWY	26 - 40 cm (41 - 50 cm) *	26 - 40 cm (41 - 50 cm) *	26 - 40 cm

\* możliwość zamówienia wyłącznie drogą e-mail: [zamowienia@mar-tom.com](mailto:zamowienia@mar-tom.com)

**info** Doświetla Diamond dostępne tylko jako doświetla boczne do rozmiaru 50cm. Doświetla Diamond dostępne tylko z drzwiami z ościeżnicą aluminiową oraz z drzwiami otwieranymi na zewnątrz.

# Ceny doświetli

## Doświetla boczne aluminiowe

szerokość / wysokość	≤ 240cm
26-29 cm	1949 zł
30-39 cm	2069 zł
40-49 cm	2209 zł
50-59 cm	2359 zł
60-70 cm	2539 zł

## Doświetla górne aluminiowe

szerokość / wysokość	≤ 94	95-104 cm	105-114 cm	115-130 cm	131-140 cm	141-150 cm	151-160 cm	161-170 cm	171-180 cm	181-190 cm	191-200 cm	201-210 cm	211-214 cm
26-39 cm	1590 zł	1630 zł	1650 zł	1690 zł	1720 zł	1740 zł	1760 zł	1800 zł	1820 zł	1840 zł	1900 zł	1920 zł	1940 zł
40-49 cm	1670 zł	1710 zł	1730 zł	1770 zł	1800 zł	1820 zł	1840 zł	1880 zł	1900 zł	1920 zł	1980 zł	2000 zł	2020 zł
50 cm	1770 zł	1810 zł	1830 zł	1890 zł	1930 zł	1950 zł	1970 zł	2030 zł	2050 zł	2070 zł	2170 zł	2190 zł	2210 zł

**info** Dopłata do doświetla Diamond – 100 zł.  
 Dopłata do kolorów lakierowanych – 450 zł (lakiery RAL), 650 zł (lakiery metaliczne).  
 Doświetla z panelem pełnym dostępne w cenie doświetla przeszklonego.

**info** Doświetla aluminiowe dostępne są również z panelem pełnym. Panel pełny zbudowany jest blachy w kolorze ramy doświetla wypełnionej polistyrenem spienionym.  
 MARTOM rekomenduje łączenie doświetli aluminiowych z drzwiami, które również posiadają ościeżnice aluminiowe.

**DRZWI Z DOŚWIETLAMI CIESZĄ SIĘ OGROMNĄ POPULARNOŚCIĄ WŚRÓD NASZYCH KLIENTÓW. SKONFIGURUJ SWOJE DRZWI Z DOŚWIETLAMI KORZYSTAJĄC Z KONFIGURATORA.**



# Kolekcja Modern



Kolekcja Modern to nowoczesne modele z aplikacjami w kolorze stali nierdzewnej szczotkowanej lub czarnym. Drzwi z kolekcji Modern są to drzwi z charakterem. W całej okazałości pokazują swoją naturę – trwałość i szlachetność metalu. Duża różnorodność wzorów umożliwia dopasowanie modelu do każdego stylu domu.

Wszystkie drzwi w kolekcji Modern mogą być wykończone przy użyciu dwóch rodzajów materiałów. Może to być aplikacja ze stali nierdzewnej o fakturze szczotkowanej inox lub z blachy aluminiowej anodowanej na czarno. Dzięki temu kolorystyka drzwi jest idealnie dopasowana do indywidualnych potrzeb Klientów.

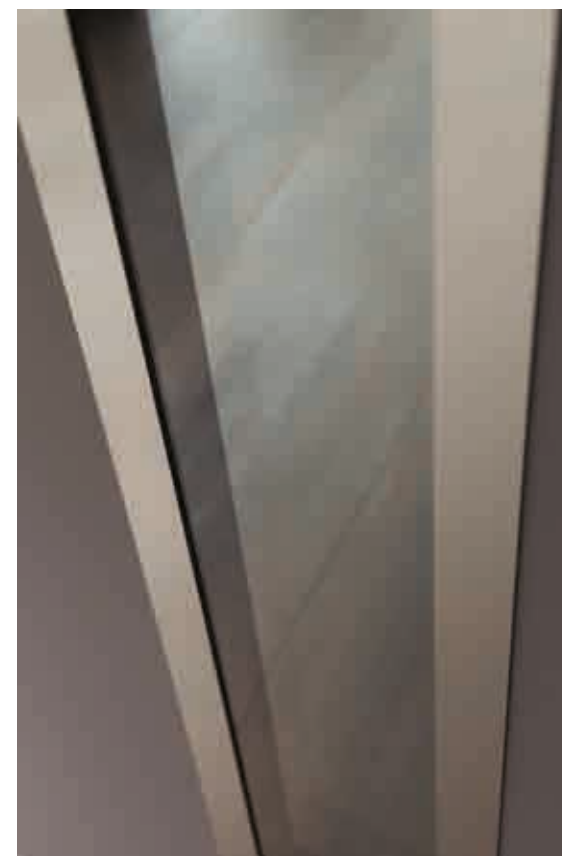



A 01/3

NA WYMIAR



A 01/3

NA WYMIAR



A 01/3

NA WYMIAR



A 01/3

NA WYMIAR

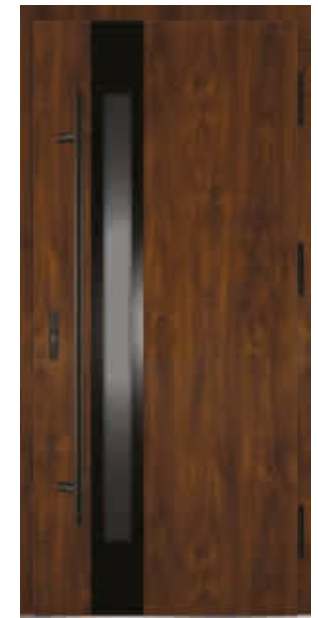

G 01/3

NA WYMIAR



G 121/72

NA WYMIAR



G 121/72

NA WYMIAR



G 121/72

NA WYMIAR



G 120/72

NA WYMIAR



G 120/72

NA WYMIAR



G 01/3 



G 01/3 



G 60/56 



G 60/56 



F 60/56 



G 63/10 



G 63/10 



G 02/3 



F 65/10 



F 62/10 



G 66/10

NA WYMIAR



G 61/56

NA WYMIAR



G 61/56

NA WYMIAR



F 61/56

NA WYMIAR



F 61/56

NA WYMIAR



G 06/3

NA WYMIAR



G 05/3

NA WYMIAR



A 05/3

NA WYMIAR



A 10/3

NA WYMIAR

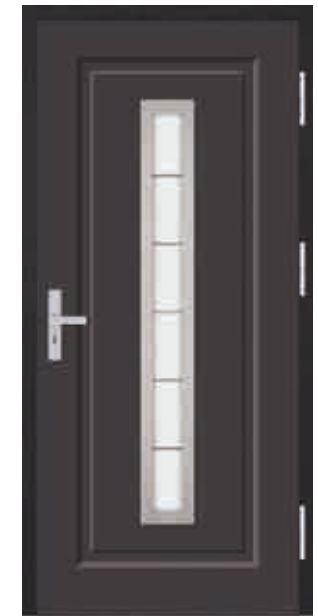

M 07/1

NA WYMIAR



G 15/27 [NA WYMIAR](#)



G 15/27 [NA WYMIAR](#)



F 15/27 [NA WYMIAR](#)



F 15/27 [NA WYMIAR](#)



G 16/26 [NA WYMIAR](#)



G 16/26 [NA WYMIAR](#)



G 16/26 [NA WYMIAR](#)



G 16/26 [NA WYMIAR](#)



G 39/35 [NA WYMIAR](#)



J 40/35 [NA WYMIAR](#)



J 38/35 [NA WYMIAR](#)



B 23/29 [NA WYMIAR](#)



G 23/29 [NA WYMIAR](#)



B 22/29 [NA WYMIAR](#)



G 58/54 [NA WYMIAR](#)



F 58/54 [NA WYMIAR](#)



G 59/55 [NA WYMIAR](#)



F 59/55 [NA WYMIAR](#)



B 21/21 [NA WYMIAR](#)



G 21/21 [NA WYMIAR](#)



R 20/19



G 20/19



G 32/20



M 32/20

## Drzwi z kolekcji Modern

CENY DOTYCZĄ WSZYSTKICH MODELI Z KOLEKCJI MODERN

info

Podane w tabeli ceny są cenami netto i dotyczą standardowych rozwiązań oraz nie obejmują akcesoriów takich jak klamki, pochwyt, wkładki, itp.

Do cen należy doliczyć podatek VAT zgodnie z obowiązującym prawem.

STANDARD CIEPLNY	OŚCIEŻNICA	dwa zamki 3-bolcowe	zamek listwowy ROTO QB	zamek listwowy ROTO QB z górnym zamkiem	zamek automatyczny FUHR	zamek elektromotoryczny ROTO ENEO CC z klawiaturą/czytnikiem
55 OPTIMAL	stalowa	2899	3149	3249	-	-
55 NORDIC	met/drew	3549	3699	3799	-	-
72 ARKTIC	met/drew	4129	4379	4479	-	7779
72 ARKTIC	aluminiowa	4729	4979	5079	5579	8379
90 PASSIVE	met/drew	-	5129	-	-	8779
90 PASSIVE	aluminiowa	-	5579	-	6059	9229
72 RC2	met/drew	-	4609	4709	-	-
72 RC2	aluminiowa	-	5209	5309	-	-

DOPLĄTY DO OPCJI NIESTANDARDOWYCH

DOPLATA

przeszklenia standardowe: reflex brąz, mleczna, przezierna	bez dopłaty
przeszklenia za dopłatą: lustro weneckie, druk, reflex grafit, black	200
ramka w kolorze inox	bez dopłaty
ramka w kolorze czarnym	50
inny kolor skrzydła i ościeżnicy	bez dopłaty
inny kolor skrzydła od zewnątrz i od wewnątrz	450
wszystkie kolory okleinowane	bez dopłaty
kolory RAL lakierów o drobnej strukturze półmat	450
kolory lakierów strukturalnych metalicznych	650

PRZYKŁADOWE CENY POPULARNYCH AKCESORIÓW

KOLOR INOX

KOLOR CZARNY

klamka HAGA	180	220
wkładka Wilka (do drzwi Arktic i Passive)	155	275
wkładka Wilka (do drzwi Optimal i Nordic)	115	215
pochwyt okrągły dł. 1500mm	520	725
osłonki na zawiasy	55	55

info

Ceny podane w tabelach dotyczą drzwi w rozmiarach standardowych "80", "80N", "90" i "90N". Zmiana rozmiarów na niestandardowe może wiązać się z dopłatą - tabela z dopłatami do rozmiarów nietypowych są dostępne na stronach 110-116.



Modele oznaczone w katalogu tą ikoną są dostępne w rozmiarach niestandardowych - szczegóły na stronie 108.

Modele nieoznaczone tą ikoną są dostępne wyłącznie w rozmiarach standardowych "80", "80N", "90", "90N" oraz "100". Rozmiary standardowe zależą od wybranego standardu i są dostępne na stronie 109.

# Kolekcja No Glass



Drzwi nieprzeszkłone również mogą być efektywnym wyróżnikiem domu. Skrzydła pełne mogą być gładkie lub posiadać różnorodne tłoczenia na powierzchni. Aplikacje dekoracyjne mogą być wykonane z blachy w kolorze naturalnym, czarnym lub mogą być okleinowane na różne kolory. Bardzo dużo możliwości daje zastosowanie atrakcyjnych wizualnie akcesoriów takich jak pochwyt, antaby czy klamki. W innych kolekcjach również znajdziecie Państwo drzwi nieprzeszkłone, ale ta kolekcja skupia się wyłącznie na tym rozwiązaniu.



G 00

NA WYMIAR





G 00

NA WYMIAR



G 00

NA WYMIAR

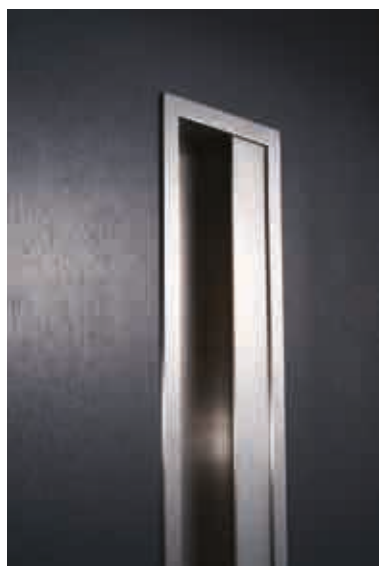

G 00

NA WYMIAR



G 00

NA WYMIAR

# Drzwi z kolekcji No Glass - model gładki

CENY DOTYCZĄ MODELU G00 Z KOLEKCJI NO GLASS

info

Podane w tabeli ceny są cenami netto i dotyczą standardowych rozwiązań oraz nie obejmują akcesoriów takich jak klamki, pochwyty, wkładki, itp.

Do cen należy doliczyć podatek VAT zgodnie z obowiązującym prawem.



STANDARD CIEPLNY OŚCIEŻNICA

		dwa zamki 3-bolcowe	zamek listwowy ROTO QB	zamek listwowy ROTO QB z górnym zamkiem	zamek automatyczny FUHR	zamek elektromotoryczny ROTO ENEO CC z klawiaturą/czytnikiem
55 OPTIMAL	stalowa	1739	1989	2089	-	-
55 NORDIC	met/drew	2369	2519	2619	-	-
72 ARKTIC	met/drew	2849	3099	3199	-	6499
72 ARKTIC	aluminiowa	3449	3699	3799	4299	7099
90 PASSIVE	met/drew	-	3909	-	-	7559
90 PASSIVE	aluminiowa	-	4359	-	4839	8009
72 RC2	met/drew	-	3099	3199	-	-
72 RC2	aluminiowa	-	3699	3799	-	-

DOPLĄTY DO OPCJI NIESTANDARDOWYCH

DOPLATA

inny kolor skrzydła i ościeżnicy	bez dopłaty
inny kolor skrzydła od zewnątrz i od wewnątrz	450
wszystkie kolory okleinowane	bez dopłaty
kolory RAL lakierów o drobnej strukturze półmat	450
kolory lakierów strukturalnych metalicznych	650

PRZYKŁADOWE CENY POPULARNYCH AKCESORIÓW

KOLOR INOX

KOLOR CZARNY

klamka HAGA	180	220
wkładka Wilka (do drzwi Arctic i Passive)	155	275
wkładka Wilka (do drzwi Optimal i Nordic)	115	215
pochwyt okrągły dł. 1500mm	520	725
osłonki na zawiasy	55	55



G 00

NA WYMIAR



G 00

NA WYMIAR



G 00

NA WYMIAR



G 00

NA WYMIAR

info

Ceny podane w tabelach dotyczą drzwi w rozmiarach standardowych "80", "80N", "90" i "90N". Zmiana rozmiarów na niestandardowe może wiązać się z dopłatą - tabela z dopłatami do rozmiarów nietypowych są dostępne na stronach 110-116.

Modele oznaczone w katalogu tą ikoną są dostępne w rozmiarach niestandardowych - szczegóły na stronie 108.

Modele nieoznaczone tą ikoną są dostępne wyłącznie w rozmiarach standardowych "80", "80N", "90", "90N" oraz "100". Rozmiary standardowe zależą od wybranego standardu i są dostępne na stronie 109.

NA WYMIAR

# Kolekcja No Glass tłoczone



A 00 



H 00 



C 00 



D 00 



U 670 



Q 669 



Y 673 

# Drzwi z kolekcji No Glass - tłoczone

CENY DOTYCZĄ MODELI Z KOLEKCJI NO GLASS TŁOCZONYCH BEZ APLIKACJI DEKORACYJNYCH

info

Podane w tabeli ceny są cenami netto i dotyczą standardowych rozwiązań oraz nie obejmują akcesoriów takich jak klamki, pochwyty, wkładki, itp.  
Do cen należy doliczyć podatek VAT zgodnie z obowiązującym prawem.



STANDARD CIEPLNY OŚCIEŻNICA

		dwa zamki 3-bolcowe	zamek listwowy ROTO QB	zamek listwowy ROTO QB z górnym zamkiem	zamek automatyczny FUHR	zamek elektromotoryczny ROTO ENEO CC z klawiaturą/czytnikiem
55 OPTIMAL	stalowa	1939	2189	2289	-	-
55 NORDIC	met/drew	2439	2589	2689	-	-
72 ARKTIC	met/drew	3049	3299	3399	-	6699
72 ARKTIC	aluminiowa	3649	3899	3999	4499	7299
90 PASSIVE	met/drew	-	4099	-	-	7749
90 PASSIVE	aluminiowa	-	4549	-	5029	8199
72 RC2	met/drew	-	3299	3399	-	-
72 RC2	aluminiowa	-	3899	3999	-	-

DOPLĄTY DO OPCJI NIESTANDARDOWYCH

DOPLATA

inny kolor skrzydła i ościeżnicy	bez dopłaty
inny kolor skrzydła od zewnątrz i od wewnątrz	450
wszystkie kolory okleinowane	bez dopłaty
kolory RAL lakierów o drobnej strukturze półmat	450
kolory lakierów strukturalnych metalicznych	650

PRZYKŁADOWE CENY POPULARNYCH AKCESORIÓW

KOLOR INOX

KOLOR CZARNY

klamka HAGA	180	220
wkładka Wilka (do drzwi Arctic i Passive)	155	275
wkładka Wilka (do drzwi Optimal i Nordic)	115	215
pochwyt okrągły dł. 1500mm	520	725
osłonki na zawiasy	55	55



I 00

NA WYMIAR



B 00

NA WYMIAR



M 00

NA WYMIAR



M 00

NA WYMIAR

info

Ceny podane w tabelach dotyczą drzwi w rozmiarach standardowych "80", "80N", "90" i "90N". Zmiana rozmiarów na niestandardowe może wiązać się z dopłatą - tabela z dopłatami do rozmiarów nietypowych są dostępne na stronach 110-116.

NA WYMIAR

Modele oznaczone w katalogu tą ikoną są dostępne w rozmiarach niestandardowych - szczegóły na stronie 108.  
Modele nieoznaczone tą ikoną są dostępne wyłącznie w rozmiarach standardowych "80", "80N", "90", "90N" oraz "100".  
Rozmiary standardowe zależą od wybranego standardu i są dostępne na stronie 109.

## Kolekcja No Glass z aplikacją dekoracyjną



Drzwi z kolekcji No Glass z aplikacjami dekoracyjnymi w standardzie posiadają aplikacje na zewnętrznej stronie skrzydła drzwiowego. Od wewnątrz można wybrać opcję bez aplikacji lub za dopłatą, można wykonać identyczną aplikację również od strony wewnętrznej.

Widok od zewnątrz



Widok od wewnątrz

OPCJA STANDARDOWA



OPCJA ZA DOPŁATĄ



Drzwi w kolekcji No Glass z aplikacją dekoracyjną mogą być wykończone przy użyciu dwóch rodzajów materiałów. Może to być aplikacja ze stali nierdzewnej o fakturze szczotkowanej inox lub z blachy aluminiowej anodowanej na czarno. Dzięki temu kolorystyka drzwi jest idealnie dopasowana do indywidualnych potrzeb Klientów.



A 04

NA WYMIAR



A 04

NA WYMIAR



G 04

NA WYMIAR



G 04

NA WYMIAR

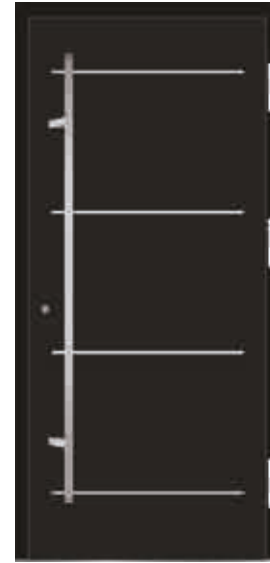

G 41



G 41



GB 92

NA WYMIAR

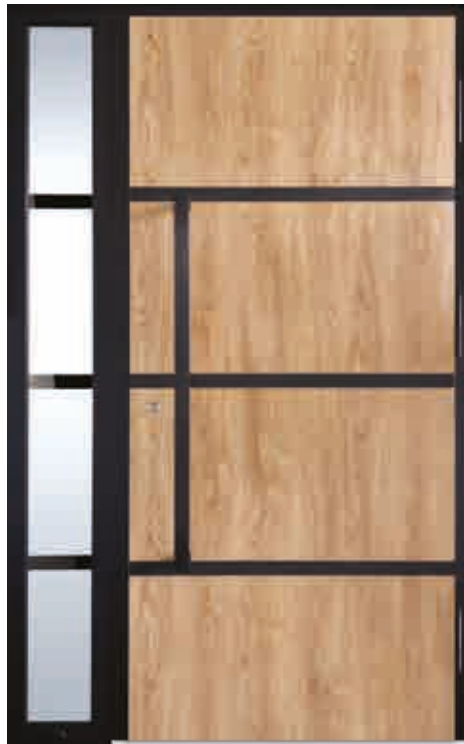

GB 92

NA WYMIAR





G 24

NA WYMIAR



B 24

NA WYMIAR



B 21

NA WYMIAR



F 15

NA WYMIAR

## Drzwi z kolekcji No Glass z aplikacją dekoracyjną

CENY DOTYCZĄ MODELI Z KOLEKCJI NO GLASS Z APLIKACJAMI DEKORACYJNYMI W KOLORZE INOX

info

Podane w tabeli ceny są cenami netto i dotyczą standardowych rozwiązań oraz nie obejmują akcesoriów takich jak klamki, pochwyt, wkładki, itp.  
Do cen należy doliczyć podatek VAT zgodnie z obowiązującym prawem.

STANDARD CIEPLNY	OŚCIEŻNICA	dwa zamki 3-bolcowe	zamek listwowy ROTO QB	zamek listwowy ROTO QB z górnym zamkiem	zamek automatyczny FUHR	zamek elektromotoryczny ROTO ENEO CC z klawiaturą/czytnikiem
55 OPTIMAL	stalowa	2089	2339	2439	-	-
55 NORDIC	met/drew	2719	2869	2969	-	-
72 ARKTIC	met/drew	3269	3519	3619	-	6919
72 ARKTIC	aluminiowa	3869	4119	4219	4719	7519
90 PASSIVE	met/drew	-	4339	-	-	7989
90 PASSIVE	aluminiowa	-	4789	-	5269	8439
72 RC2	met/drew	-	3519	3619	-	-
72 RC2	aluminiowa	-	4119	4219	-	-

### DOPEŁTY DO OPCJI NIESTANDARDOWYCH

	DOPEŁATA
aplikacja w kolorze inox	bez dopłaty
aplikacja w kolorze czarnym	50
aplikacja od wewnątrz	200
inny kolor skrzydła i ościeżnicy	bez dopłaty
inny kolor skrzydła od zewnątrz i od wewnątrz	450
wszystkie kolory okleinowane	bez dopłaty
kolory RAL lakierów o drobnej strukturze półmat	450
kolory lakierów strukturalnych metalicznych	650

### PRZYKŁADOWE CENY POPULARNYCH AKCESORIÓW

	KOLOR INOX	KOLOR CZARNY
klamka HAGA	180	220
wkładka Wilka (do drzwi Arktic i Passive)	155	275
wkładka Wilka (do drzwi Optimal i Nordic)	115	215
pochwył okrągły dł. 1500mm	520	725
osłonki na zawiasy	55	55

info

Ceny podane w tabelach dotyczą drzwi w rozmiarach standardowych "80", "80N", "90" i "90N". Zmiana rozmiarów na niestandardowe może wiązać się z dopłatą - tabela z dopłatami do rozmiarów nietypowych są dostępne na stronach 110-116.

NA WYMIAR

Modele oznaczone w katalogu tą ikoną są dostępne w rozmiarach niestandardowych - szczegóły na stronie 108.

Modele nieoznaczone tą ikoną są dostępne wyłącznie w rozmiarach standardowych "80", "80N", "90", "90N" oraz "100". Rozmiary standardowe zależą od wybranego standardu i są dostępne na stronie 109.



GL 53

NA WYMIAR



GL 51

NA WYMIAR



GL 55

## Drzwi z kolekcji No Glass - podwójny kolor

CENY DOTYCZĄ MODELI Z KOLEKCJI NO GLASS Z DODATKOWĄ APLIKACJĄ DEKORACYJNĄ W INNYM KOLORZE

info

Podane w tabeli ceny są cenami netto i dotyczą standardowych rozwiązań oraz nie obejmują akcesoriów takich jak klamki, pochwyty, wkładki, itp. Do cen należy doliczyć podatek VAT zgodnie z obowiązującym prawem.

	dwa zamki 3-bolcowe	zamek listwowy ROTO QB	zamek listwowy ROTO QB z górnym zamkiem	zamek automatyczny FUHR	zamek elektromotoryczny ROTO ENEO CC z klawiaturą/czytnikiem	
<b>STANDARD CIEPLNY</b>						
<b>OŚCIEŻNICA</b>						
72 ARKTIC	met/drew	3529	3779	3879	-	7179
72 ARKTIC	aluminiowa	4129	4379	4479	4979	7779
90 PASSIVE	met/drew	-	4579	-	-	8229
90 PASSIVE	aluminiowa	-	5029	-	5509	8679
72 RC2	met/drew	-	3779	3879	-	-
72 RC2	aluminiowa	-	4379	4479	-	-

### DOPLĄTY DO OPCJI NIESTANDARDOWYCH

	DOPLATA
aplikacja w kolorze inox	bez dopłaty
aplikacja w kolorze czarnym	50
aplikacja od wewnątrz	200
inny kolor skrzydła i ościeżnicy	bez dopłaty
inny kolor skrzydła od zewnątrz i od wewnątrz	450
wszystkie kolory okleinowane	bez dopłaty
kolory RAL lakierów o drobnej strukturze półmat	450
kolory lakierów strukturalnych metalicznych	650

### PRZYKŁADOWE CENY POPULARNYCH AKCESORIÓW

	KOLOR INOX	KOLOR CZARNY
klamka HAGA	180	220
wkładka Wilka (do drzwi Arktic i Passive)	155	275
pochwyt okrągły dł. 1500mm	520	725
osłonki na zawiasy	55	55

info

Ceny podane w tabelach dotyczą drzwi w rozmiarach standardowych "80", "80N", "90" i "90N". Zmiana rozmiarów na niestandardowe może wiązać się z dopłatą - tabela z dopłatami do rozmiarów nietypowych są dostępne na stronach 110-116.

NA WYMIAR

Modele oznaczone w katalogu tą ikoną są dostępne w rozmiarach niestandardowych - szczegóły na stronie 108. Modele nieoznaczone tą ikoną są dostępne wyłącznie w rozmiarach standardowych "80", "80N", "90", "90N" oraz "100". Rozmiary standardowe zależą od wybranego standardu i są dostępne na stronie 109.

# Kolekcja Simple Elegance



Innowacje opracowane przez Martom pozwoliły stworzyć unikalną kolekcję Simple Elegance. Jak sama nazwa wskazuje, modele cechują się prostotą i elegancją tworząc styl, który jest w stanie dopasować się do wielu współczesnych trendów. Modele Simple Elegance szczególnie komponują się z budynkami nowoczesnymi i minimalistycznymi. Idealnie pasują do budynków z dużymi przeszkleniami na elewacji.

## Kolekcja Simple Elegance – czysta forma



W drzwiach kolekcji Simple Elegance szyba jest delikatnie cofnięta względem powierzchni skrzydła. Połączenie jest wykończone subtelną, prawie niewidoczną uszczelką.



W AUTORSKIEJ TECHNOLOGII SIMPLE ELEGANCE W PIERWSZEJ KOLEJNOŚCI SĄ MONTOWANE PRZESZKLENIA, A W DALSZYM CYKLU JEST WSTRZYKIWANA DO SKRZYDŁA PIANA PUR. DZIĘKI TEMU PIANA DOSKONALE WIAŻE SIĘ Z PRZESZKLENIAМИ, WYPEŁNIAJĄC CAŁĄ PRZESTRZEŃ. ROZWIĄZANIE TO DAJE WIELE KORZYŚCI: JEST ZACHOWANA DOSKONAŁA IZOLACJA CIEPLNA, PIANA PUR ZNAKOMICIE USZCZELNIA I USZTYWNI SKRZYDŁO.



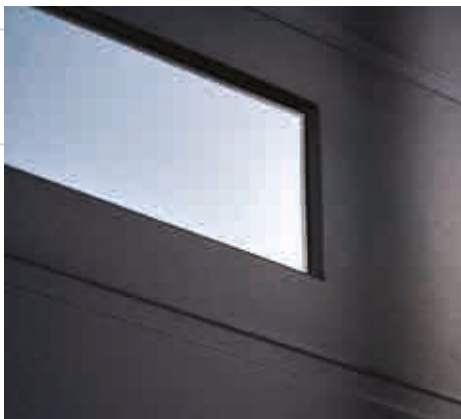

X 672/49  NA WYMIAR



U 670/48  NA WYMIAR



Q 669/48  NA WYMIAR



V 671/49  NA WYMIAR



G 629/49  NA WYMIAR



G 603/48  NA WYMIAR



G 600/48  NA WYMIAR



G 647/53

# Drzwi z kolekcji Simple Elegance - czysta forma

CENY DOTYCZĄ MODELI Z KOLEKCJI SIMPLE ELEGANCE CZYSTA FORMA, CZYLI TAKICH KTÓRE NIE POSIADAJĄ APLIKACJI DEKORACYJNYCH INOX LUB BLACK

info

Podane w tabeli ceny są cenami netto i dotyczą standardowych rozwiązań oraz nie obejmują akcesoriów takich jak klamki, pochwyt, wkładki, itp.  
Do cen należy doliczyć podatek VAT zgodnie z obowiązującym prawem.



	STANDARD CIEPLNY	OŚCIEŻNICA	dwa zamki 3-bolcowe	zamek listwowy ROTO QB	zamek listwowy ROTO QB z górnym zamkiem	zamek automatyczny FUHR	zamek elektromotoryczny ROTO ENEO CC z klawiaturą/czytnikiem
72 ARKTIC	met/drew		4029	4279	4379	-	7679
72 ARKTIC	aluminiowa		4629	4879	4979	5479	8279
90 PASSIVE	met/drew		-	5029	-	-	8679
90 PASSIVE	aluminiowa		-	5479	-	5959	9129
72 RC2	met/drew		-	4629	4729	-	-
72 RC2	aluminiowa		-	5229	5329	-	-

## DOPLĄTY DO OPCJI NIESTANDARDOWYCH

	DOPLATA
przeszklenia standardowe: reflex brąz, mleczna, przezierna	bez dopłaty
przeszklenia za dopłatą: lustro weneckie, druk, reflex grafit, black	200
inny kolor skrzydła i ościeżnicy	bez dopłaty
inny kolor skrzydła od zewnątrz i od wewnątrz	450
wszystkie kolory okleinowane	bez dopłaty
kolory RAL lakierów o drobnej strukturze półmat	450
kolory lakierów strukturalnych metalicznych	650

## PRZYKŁADOWE CENY POPULARNYCH AKCESORIÓW

	KOLOR INOX	KOLOR CZARNY
klamka HAGA	180	220
wkładka Wilka (do drzwi Arktic i Passive)	155	275
pochwyt okrągły dł. 1500mm	520	725
osłonki na zawiasy	55	55

info

Ceny podane w tabelach dotyczą drzwi w rozmiarach standardowych "80", "80N", "90" i "90N". Zmiana rozmiarów na niestandardowe może wiązać się z dopłatą - tabela z dopłatami do rozmiarów nietypowych są dostępne na stronach 110-116.

Modele oznaczone w katalogu tą ikoną są dostępne w rozmiarach niestandardowych - szczegóły na stronie 108.

Modele nieoznaczone tą ikoną są dostępne wyłącznie w rozmiarach standardowych "80", "80N", "90", "90N" oraz "100". Rozmiary standardowe zależą od wybranego standardu i są dostępne na stronie 109.

NA WYMIAR



G 625/49

NA WYMIAR



G 625/49

NA WYMIAR



G 678/50

NA WYMIAR



G 678/50

NA WYMIAR

## Kolekcja Simple Elegance z aplikacją dekoracyjną



Drzwi z kolekcji Simple Elegance z ramkami dekoracyjnymi w standardzie posiadają aplikacje na zewnętrznej stronie skrzydła drzwiowego. Od wewnątrz można wybrać opcję bez aplikacji lub za dopłatą, można wykonać identyczną aplikację również od strony wewnętrznej.

Widok od zewnątrz



Widok od wewnątrz

OPCJA STANDARDOWA



OPCJA ZA DOPŁATĄ



Do modeli Simple Elegance można stosować aplikacje dekoracyjne ze stali nierdzewnej szczotkowanej w kolorze naturalnym lub anodowane na czarno.



G 611/50 



G 611/50 



G 680/50 



G 679/50 



G 630/49 



G 609/49 



G 615/49 



G 627/49 



G 675/49 



G 626/49 



G 677/49 



G 628/49



G 613/48

NA WYMIAR



G 676/48

NA WYMIAR



G 606/48

NA WYMIAR



G 604/48

NA WYMIAR



G 651/53



G 605/48

NA WYMIAR



G 607/48

NA WYMIAR



G 674/48

NA WYMIAR



G 602/48

NA WYMIAR



G 601/48

NA WYMIAR



G 617/48

NA WYMIAR



G 631/49



G 622/48

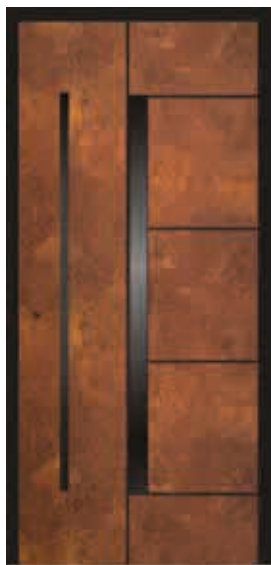

G 620/48



G 624/48

## Drzwi z kolekcji Simple Elegance z aplikacjami

CENY DOTYCZĄ MODELI Z KOLEKCJI SIMPLE ELEGANCE Z APLIKACJĄ DEKORACYJNĄ OD STRONY ZEWNĘTRZNEJ

info

Podane w tabeli ceny są cenami netto i dotyczą standardowych rozwiązań oraz nie obejmują akcesoriów takich jak klamki, pochwyty, wkładki, itp. Do cen należy doliczyć podatek VAT zgodnie z obowiązującym prawem.



STANDARD CIEPLNY OŚCIEŻNICA

		dwa zamki 3-bolcowe	zamek listwowy ROTO QB	zamek listwowy ROTO QB z górnym zamkiem	zamek automatyczny FUHR	zamek elektromotoryczny ROTO ENEO CC z klawiaturą/czytnikiem
72 ARKTIC	met/drew	4129	4379	4479	-	7779
72 ARKTIC	aluminiowa	4729	4979	5079	5579	8379
90 PASSIVE	met/drew	-	5129	-	-	8779
90 PASSIVE	aluminiowa	-	5579	-	6059	9229
72 RC2	met/drew	-	4729	4829	-	-
72 RC2	aluminiowa	-	5329	5429	-	-

DOPLĄTY DO OPCJI NIESTANDARDOWYCH

	DOPLATA
przeszklenia standardowe: reflex brąz, mleczna, przezierna	bez dopłaty
przeszklenia za dopłatą: lustro weneckie, druk, reflex grafit, black	200
aplikacja w kolorze inox	bez dopłaty
aplikacja w kolorze czarnym	50
aplikacja od wewnątrz	200
inny kolor skrzydła i ościeżnicy	bez dopłaty
inny kolor skrzydła od zewnątrz i od wewnątrz	450
wszystkie kolory okleinowane	bez dopłaty
kolory RAL lakierów o drobnej strukturze półmat	450
kolory lakierów strukturalnych metalicznych	650

PRZYKŁADOWE CENY POPULARNYCH AKCESORIÓW

	KOLOR INOX	KOLOR CZARNY
klamka HAGA	180	220
wkładka Wilka (do drzwi Arktic i Passive)	155	275
pochwyt okrągły dł. 1500mm	520	725
osłonki na zawiasy	55	55

info

Ceny podane w tabelach dotyczą drzwi w rozmiarach standardowych "80", "80N", "90" i "90N". Zmiana rozmiarów na niestandardowe może wiązać się z dopłatą - tabela z dopłatami do rozmiarów nietypowych są dostępne na stronach 110-116.

NA WYMIAR

Modele oznaczone w katalogu tą ikoną są dostępne w rozmiarach niestandardowych - szczegóły na stronie 108. Modele nieoznaczone tą ikoną są dostępne wyłącznie w rozmiarach standardowych "80", "80N", "90", "90N" oraz "100". Rozmiary standardowe zależą od wybranego standardu i są dostępne na stronie 109.

## Kolekcja Simple Elegance – podwójny kolor



Drzwi z kolekcji Simple Elegance podwójny kolor w standardzie posiadają aplikacje na zewnętrznej stronie skrzydła drzwiowego. Od wewnątrz drzwi nie posiadają aplikacji.

Widok od zewnątrz



Widok od wewnątrz



Do modeli Simple Elegance można stosować aplikacje dekoracyjne ze stali nierdzewnej szczotkowanej w kolorze naturalnym lub anodowane na czarno.

Efekt drzwi dwukolorowych uzyskuje się przez zastosowanie aplikacji z kleinowanej blachy aluminiowej.

GL 614/48

# Drzwi z kolekcji Simple Elegance - podwójny kolor

CENY DOTYCZĄ MODELI Z KOLEKCJI SIMPLE ELEGANCE Z DODATKOWĄ APLIKACJĄ DEKORACYJNĄ W INNYM KOLORZE



GL 608/48



GL 616/49



G 610/49



G 612/50

info

Podane w tabeli ceny są cenami netto i dotyczą standardowych rozwiązań oraz nie obejmują akcesoriów takich jak klamki, pochwyty, wkładki, itp. Do cen należy doliczyć podatek VAT zgodnie z obowiązującym prawem.



STANDARD CIEPLNY OŚCIEŻNICA

		dwa zamki 3-bolcowe	zamek listwowy ROTO QB	zamek listwowy ROTO QB z górnym zamkiem	zamek automatyczny FUHR	zamek elektromotoryczny ROTO ENEO CC z klawiaturą/czytnikiem
72 ARKTIC	met/drew	4229	4479	4579	-	7879
72 ARKTIC	aluminiowa	4829	5079	5179	5679	8479
90 PASSIVE	met/drew	-	5229	-	-	8879
90 PASSIVE	aluminiowa	-	5679	-	6159	9329
72 RC2	met/drew	-	4829	4929	-	-
72 RC2	aluminiowa	-	5429	5529	-	-

DOPEŁY DO OPCJI NIESTANDARDOWYCH

DOPEŁATA

przeszklenia standardowe: reflex brąz, mleczna, przezierna	<b>bez dopłaty</b>
przeszklenia za dopłatą: lustro weneckie, druk, reflex grafit, black	<b>200</b>
aplikacja w kolorze inox	<b>bez dopłaty</b>
aplikacja w kolorze czarnym	<b>50</b>
aplikacja do wewnątrz	<b>200</b>
inny kolor skrzydła i ościeżnicy	<b>bez dopłaty</b>
inny kolor skrzydła od zewnątrz i od wewnątrz	<b>450</b>
wszystkie kolory okleinowane	<b>bez dopłaty</b>
kolory RAL lakierów o drobnej strukturze półmat	<b>450</b>
kolory lakierów strukturalnych metalicznych	<b>650</b>

PRZYKŁADOWE CENY POPULARNYCH AKCESORIÓW

KOLOR INOX

KOLOR CZARNY

klamka HAGA	<b>180</b>	<b>220</b>
wkładka Wilka (do drzwi Arktic i Passive)	<b>155</b>	<b>275</b>
pochwyt okrągły dł. 1500mm	<b>520</b>	<b>725</b>
osłonki na zawiasy	<b>55</b>	<b>55</b>

info

Ceny podane w tabelach dotyczą drzwi w rozmiarach standardowych "80", "80N", "90" i "90N". Zmiana rozmiarów na niestandardowe może wiązać się z dopłatą - tabela z dopłatami do rozmiarów nietypowych są dostępne na stronach 110-116.

NA WYMIAR

Modele oznaczone w katalogu tą ikoną są dostępne w rozmiarach niestandardowych - szczegóły na stronie 108. Modele nieoznaczone tą ikoną są dostępne wyłącznie w rozmiarach standardowych "80", "80N", "90", "90N" oraz "100". Rozmiary standardowe zależą od wybranego standardu i są dostępne na stronie 109.

# Kolekcja Diamond



Charakterystycznym elementem dekoracyjnym w kolekcji Diamond jest lakierowane szkło ze szlifowanymi krawędziami, umieszczone na powierzchni skrzydła. Pobłysk odbitego światła sprawia, że aplikacja Diamond stanowi prawdziwą „biżuterię” dla drzwi, nadając im luksusowego charakteru. Osiągnięty efekt przyciąga wzrok, ale równocześnie jest pozbawiony pretensjonalności. Drzwi z kolekcji Diamond upiększą elewacje domów nowoczesnych, minimalistycznych, industrialnych oraz vintage. Doskonale będą komponować się z okładzinami z kamienia, ceramiki, szkła lub surowego betonu.

## STRONA ZEWNĘTRZNA

Zewnętrzna tafla szkła jest wykonana z dwóch szyb o grubości 3mm laminowanych (sklejonych ze sobą za pomocą specjalnej folii w wysokiej temperaturze). Dzięki temu przeszklenie jest bardzo odporne i ma cechy szkła bezpiecznego. Nadrukowana czarna obwoluta znajduje się pomiędzy laminowanymi szybami, co zapewnia jej całkowitą ochronę przed uszkodzeniem. Tafla szklana o łącznej grubości 6 mm ma szlifowane krawędzie. Eliminuje to możliwość zranienia o ostrą krawędź i nadaje przeszkleniu wyjątkowy wygląd. Tafla zewnętrzna jest zintegrowana z pakietem szybowym i jest mocowana do zewnętrznej powierzchni skrzydła.



APLIKACJE SZKLANE W KOLEKCJI DRZWI DIAMOND ORAZ W DOŚWIETLACH DIAMOND SĄ WYKONANE W IDENTYCZNEJ TECHNOLOGII I Z TEGO WZGLĘDU IDEALNIE DO SIEBIE PASUJĄ.



## STRONA WEWNĘTRZNA

Od strony wewnętrznej skrzydła pakiet szybowy jest wykończony ramką z aluminium anodowanego na kolor czarny.





GS 18/17 



GS 18/17 



GS 18/17 



GS 17/17 



GS 17/17 



KS 17/17 



KS 17/17 



KS 17/17 



LS 17/17 



LS 17/17 



GS 122/73 



GS 122/73 



GS 122/73 



GS 125/76 



GS 125/76 



GS 123/74 



GS 123/74 



GS 123/74 



GS 124/75 



GS 124/75 



1LS 97/64 



1LS 97/64 



GS 97/64 



1OS 99/66 



1OS 99/66 



GS 99/66 



GS 96/63 



GS 101/65 



GS 90/63 



1NS 98/65 

# Drzwi z kolekcji Diamond - pojedyncze przeszklenie

CENY DOTYCZĄ MODELI Z KOLEKCJI DIAMOND, KTÓRE PODSIADAJĄ JEDNO PRZESZKLENIE

info

Podane w tabeli ceny są cenami netto i dotyczą standardowych rozwiązań oraz nie obejmują akcesoriów takich jak klamki, pochwyty, wkładki, itp. Do cen należy doliczyć podatek VAT zgodnie z obowiązującym prawem.

	dwa zamki 3-bolcowe	zamek listwowy ROTO QB	zamek listwowy ROTO QB z górnym zamkiem	zamek automatyczny FUHR	zamek elektromotoryczny ROTO ENEO CC z klawiaturą/czytnikiem	
<b>STANDARD CIEPLNY</b>						
<b>OŚCIEŻNICA</b>						
72 ARKTIC	met/drew	4179	4429	4529	-	7829
72 ARKTIC	aluminiowa	4779	5029	5129	5629	8429
90 PASSIVE	met/drew	-	5179	-	-	8829
90 PASSIVE	aluminiowa	-	5629	-	6109	9279

## DOPEŁATY DO OPCJI NIESTANDARDOWYCH

	DOPEŁATA
przeszklenia standardowe: reflex brąz, mleczna, przezierna	<b>bez dopłaty</b>
przeszklenia za dopłatą: lustro weneckie, druk, reflex grafit, black	<b>200</b>
inny kolor skrzydła i ościeżnicy	<b>bez dopłaty</b>
inny kolor skrzydła od zewnątrz i od wewnątrz	<b>450</b>
wszystkie kolory okleinowane	<b>bez dopłaty</b>
kolory RAL lakierów o drobnej strukturze półmat	<b>450</b>
kolory lakierów strukturalnych metalicznych	<b>650</b>

## PRZYKŁADOWE CENY POPULARNYCH AKCESORIÓW

	KOLOR INOX	KOLOR CZARNY
klamka HAGA	<b>180</b>	<b>220</b>
wkładka Wilka (do drzwi Arktic i Passive)	<b>155</b>	<b>275</b>
pochwyt okrągły dł. 1500mm	<b>520</b>	<b>725</b>
osłonki na zawiasy	<b>55</b>	<b>55</b>

info

Ceny podane w tabelach dotyczą drzwi w rozmiarach standardowych "80", "80N", "90" i "90N". Zmiana rozmiarów niestandardowe może wiązać się z dopłatą - tabela z dopłatami do rozmiarów nietypowych są dostępne na stronach 110-116.

NA WYMIAR

Modele oznaczone w katalogu tą ikoną są dostępne w rozmiarach niestandardowych - szczegóły na stronie 108.

Modele nieoznaczone tą ikoną są dostępne wyłącznie w rozmiarach standardowych "80", "80N", "90", "90N" oraz "100". Rozmiary standardowe zależą od wybranego standardu i są dostępne na stronie 109.



1KS 95/63 NA WYMIAR



1KS 95/63 NA WYMIAR



1MS 96/63 NA WYMIAR



1MS 96/63 NA WYMIAR

# Drzwi z kolekcji Diamond - cztery przeszklenia

CENY DOTYCZĄ MODELI GS20/18 ORAZ RS20/18 Z KOLEKCJI DIAMOND, KTÓRE POSIADAJĄ CZYTERY PRZESZKLENIA



RS 20/18



RS 20/18



GS 20/18



GS 20/18



## info

Podane w tabeli ceny są cenami netto i dotyczą standardowych rozwiązań oraz nie obejmują akcesoriów takich jak klamki, pochwyty, wkładki, itp. Do cen należy doliczyć podatek VAT zgodnie z obowiązującym prawem.

STANDARD CIEPLNY	OŚCIEŻNICA	dwa zamki 3-bolcowe	zamek listwowy ROTO QB	zamek listwowy ROTO QB z górnym zamkiem	zamek automatyczny FUHR	zamek elektromotoryczny ROTO ENEO CC z klawiaturą/czytnikiem
72 ARKTIC	met/drew	4489	4739	4839	-	8139
72 ARKTIC	aluminiowa	5089	5339	5439	5939	8739
90 PASSIVE	met/drew	-	5489	-	-	9139
90 PASSIVE	aluminiowa	-	5939	-	6419	9589

## DOPEŁATY DO OPCJI NIESTANDARDOWYCH

DOPEŁATA	DOPEŁATA
przeszklenia standardowe: reflex brąz, mleczna, przezierna	bez dopłaty
przeszklenia za dopłatą: lustro weneckie, druk, reflex grafit, black	200
inny kolor skrzydła i ościeżnicy	bez dopłaty
inny kolor skrzydła od zewnątrz i od wewnątrz	450
wszystkie kolory okleinowane	bez dopłaty
kolory RAL lakierów o drobnej strukturze półmat	450
kolory lakierów strukturalnych metalicznych	650

## PRZYKŁADOWE CENY POPULARNYCH AKCESORIÓW

	KOLOR INOX	KOLOR CZARNY
klamka HAGA	180	220
wkładka Wilka (do drzwi Arktic i Passive)	155	275
pochwyty okrągły dł. 1500mm	520	725
osłonki na zawiasy	55	55

## info

Ceny podane w tabelach dotyczą drzwi w rozmiarach standardowych "80", "80N", "90" i "90N". Zmiana rozmiarów na niestandardowe może wiązać się z dopłatą - tabela z dopłatami do rozmiarów nietypowych są dostępne na stronach 110-116.

Modele oznaczone w katalogu tą ikoną są dostępne w rozmiarach niestandardowych - szczegóły na stronie 108.

Modele nieoznaczone tą ikoną są dostępne wyłącznie w rozmiarach standardowych "80", "80N", "90", "90N" oraz "100". Rozmiary standardowe zależą od wybranego standardu i są dostępne na stronie 109.



# Drzwi z kolekcji Diamond - podwójny kolor

CENY DOTYCZĄ MODELI LS 19/17 ORAZ GS 19/17 Z KOLEKCJI DIAMOND, KTÓRE POSIADAJĄ PODWÓJNY KOLOR SKRZYDŁA OD ZEWNĄTRZ



LS 19/17



GS 19/17

### info

Podane w tabeli ceny są cenami netto i dotyczą standardowych rozwiązań oraz nie obejmują akcesoriów takich jak klamki, pochwyty, wkładki, itp. Do cen należy doliczyć podatek VAT zgodnie z obowiązującym prawem.



STANDARD CIEPLNY	OŚCIEŻNICA	dwa zamki 3-bolcowe	zamek listkowy ROTO QB	zamek listkowy ROTO QB z górnym zamkiem	zamek automatyczny FUHR	zamek elektromotoryczny ROTO ENEO CC z klawiaturą/czytnikiem
72 ARKTIC	met/drew	4279	4529	4629	-	7929
72 ARKTIC	aluminiowa	4879	5129	5229	5729	8529
90 PASSIVE	met/drew	-	5279	-	-	8929
90 PASSIVE	aluminiowa	-	5729	-	6209	9379

### DOPEŁATY DO OPCJI NIESTANDARDOWYCH

DOPEŁATA	DOPEŁATA
przeszklenia standardowe: reflex brąz, mleczna, przezierna	bez dopłaty
przeszklenia za dopłatą: lustro weneckie, druk, reflex grafit, black	200
inny kolor skrzydła i ościeżnicy	bez dopłaty
inny kolor skrzydła od zewnątrz i od wewnątrz	450
wszystkie kolory okleinowane	bez dopłaty
kolory RAL lakierów o drobnej strukturze półmat	450
kolory lakierów strukturalnych metalicznych	650

### PRZYKŁADOWE CENY POPULARNYCH AKCESORIÓW

	KOLOR INOX	KOLOR CZARNY
klamka HAGA	180	220
wkładka Wilka (do drzwi Arktic i Passive)	155	275
pochwyty okrągły dł. 1500mm	520	725
osłonki na zawiasy	55	55

### info

Ceny podane w tabelach dotyczą drzwi w rozmiarach standardowych "80", "80N", "90" i "90N". Zmiana rozmiarów niestandardowe może wiązać się z dopłatą - tabela z dopłatami do rozmiarów nietypowych są dostępne na stronach 110-116.

### NA WYMIAR

Modele oznaczone w katalogu tą ikoną są dostępne w rozmiarach niestandardowych - szczegóły na stronie 108. Modele nieoznaczone tą ikoną są dostępne wyłącznie w rozmiarach standardowych "80", "80N", "90", "90N" oraz "100". Rozmiary standardowe zależą od wybranego standardu i są dostępne na stronie 109.

# Kolekcja Classic



Drzwi z kolekcji Classic charakteryzują się ponadczasową geometrią, tłoczeniami w postaci linii i prostokątów o regularnym podziale. Dzięki zastosowaniu współczesnych technologii powstało bardzo ciekawe połączenie tradycji z nowoczesnością, które oprócz tradycyjnej architektury, może stanowić bardzo ciekawy element wzorniczy również w nowoczesnych projektach. Warto zwrócić uwagę na możliwość łączenia różnych kolorów w celu osiągnięcia optymalnego efektu.

WYJĄTKOWE WZORNICTWO KOLEKCJI CLASSIC POWSTAŁO DZIĘKI SPECJALNIE ZAPROJEKTOWANYM ALUMINIOWYM LISTWOM OZDOBNYM, OKLEINOWANYM IDENTYCZNIE JAK SKRZYDŁA DRZWIOWE. W WYBRANYCH MODELACH DODATKOWE PODKREŚLENIE STANOWIĄ SUBTELNE TŁOCZENIA.



Elementy pełne, oprawione ramkami dekoracyjnymi (kasety) są cofnięte względem powierzchni skrzydła identycznie jak przeszklenia, dając efekt trójwymiarowości. Znakomicie podkreśla to zamierzony efekt wzorniczy.



Warto zwrócić uwagę na estetykę łączeń profili ozdobnych w narożnikach. Tak precyzyjne połączenie zapewniają dedykowane łączniki (kornery) służące do pozycjonowania i zespolenia profili. Precyzyjnie zespolona ramka jest w całości aplikowana na skrzydło. Zabezpiecza przed ewentualnym „rozchodzeniem się” profili ramki w narożach.



# Do wyboru, do koloru

info

Prezentowane możliwości zmian kolorystyki dotyczą wszystkich modeli z kolekcji Classic.



1EK 80/57

NA WYMIAR



1EK 80/57

NA WYMIAR



1EK 80/57

NA WYMIAR



1EK 80/57

NA WYMIAR

Wszystkie elementy w tym samym kolorze -  
cena standardowa bez dopłaty

Ościeżnica w innym kolorze niż skrzydło -  
dopłata 350zł netto

Ramki dekoracyjne w innym kolorze niż kolor  
skrzydła – cena standardowa bez dopłaty

Ramki dekoracyjne oraz kaseton w innym kolorze  
niż kolor skrzydła – dopłata 200 zł netto  
Ościeżnica w innym kolorze niż skrzydło -  
dopłata 350zł netto

Widok od zewnątrz



1EK 80/57

NA WYMIAR

Widok od wewnątrz



Od strony wewnętrznej dolny kaseton jest w formie tłoczenia

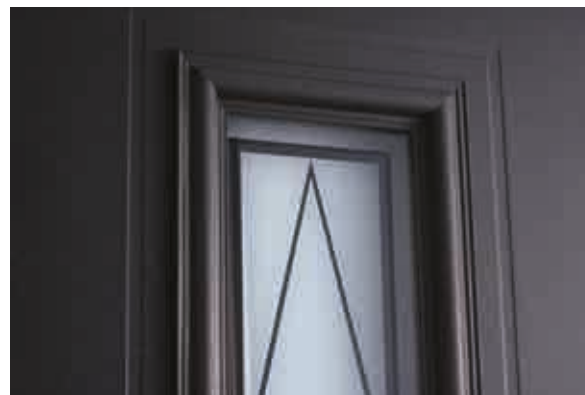

Widok od zewnątrz



1EK 117/57

NA WYMIAR

Widok od wewnątrz



Od strony wewnętrznej dolny kaseton jest wykończony ramkami dekoracyjnymi identycznie jak od strony zewnętrznej.



Widok od zewnątrz



Widok od wewnątrz



1EK 80

NA WYMIAR

Od strony wewnętrznej dolny kaseton jest w formie tłoczenia

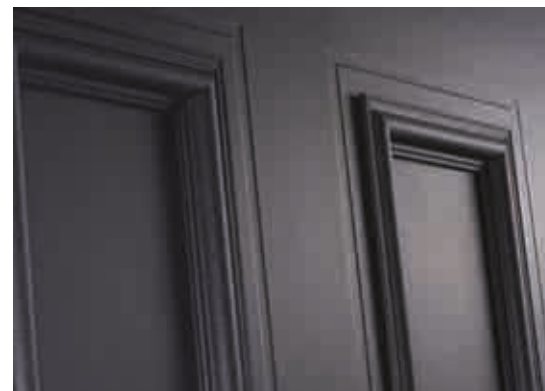

Widok od zewnątrz



Widok od wewnątrz



1EK 117

NA WYMIAR

Od strony wewnętrznej dolny kaseton jest wykończony ramkami dekoracyjnymi identycznie jak od strony zewnętrznej.





1EK 80

— NA WYMIAR



1EK 80

— NA WYMIAR



1EK 80

— NA WYMIAR



1EK 80

— NA WYMIAR



1EK 80

— NA WYMIAR

Widok od zewnątrz



Widok od wewnątrz



1FK 81/58

NA WYMIAR

Od strony wewnętrznej dolny kaseton jest w formie tłoczenia

Widok od zewnątrz



Widok od wewnątrz



1FK 118/58

NA WYMIAR

Od strony wewnętrznej dolny kaseton jest wykończony ramkami dekoracyjnymi identycznie jak od strony zewnętrznej.



Widok od zewnątrz



Widok od wewnątrz



1FK 81

NA WYMIAR

Od strony wewnętrznej dolny kaseton jest w formie tłoczenia

Widok od zewnątrz



Widok od wewnątrz



1FK 118

NA WYMIAR

Od strony wewnętrznej dolny kaseton jest wykończony ramkami dekoracyjnymi identycznie jak od strony zewnętrznej.



Widok od zewnątrz



Widok od wewnątrz



1GK 82/59

NA WYMIAR

Od strony wewnętrznej dolny kaseton jest w formie tłoczenia

Widok od zewnątrz



Widok od wewnątrz



1GK 119/59

NA WYMIAR

Od strony wewnętrznej dolny kaseton jest wykończony ramkami dekoracyjnymi identycznie jak od strony zewnętrznej.

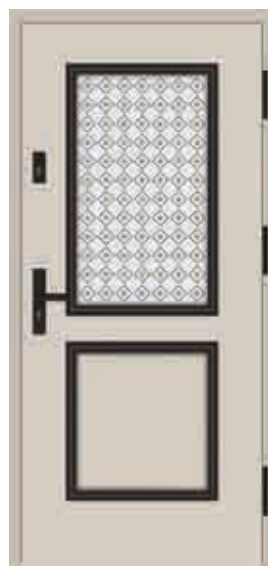

Widok od zewnątrz



Widok od wewnątrz



1GK 82/59 [NA WYMIAR](#)

Od strony wewnętrznej dolny kaseton jest w formie tłoczenia

Widok od zewnątrz



Widok od wewnątrz



1GK 119/59 [NA WYMIAR](#)

Od strony wewnętrznej dolny kaseton jest wykończony ramkami dekoracyjnymi identycznie jak od strony zewnętrznej.



Widok od zewnątrz



1P 131/82

NA WYMIAR

Widok od wewnątrz



Od strony wewnętrznej dolne kasetony są w formie tłoczenia.

Widok od zewnątrz



1P 231/82

NA WYMIAR

Widok od wewnątrz



Od strony wewnętrznej dolne kasetony są wykończony ramkami dekoracyjnymi identycznymi jak od strony zewnętrznej.

Widok od zewnątrz



1P 131

NA WYMIAR

Widok od wewnątrz



Od strony wewnętrznej dolne kasetony są w formie tłoczenia.

Widok od zewnątrz



1P 231

NA WYMIAR

Widok od wewnątrz



Od strony wewnętrznej dolny kaseton jest wykończony ramkami dekoracyjnymi identycznie jak od strony zewnętrznej.

Widok od zewnątrz



1Q 132/84

NA WYMIAR

Widok od wewnątrz



Od strony wewnętrznej dolne kasetony są w formie tłoczenia.

Widok od zewnątrz



1Q 232/84

NA WYMIAR

Widok od wewnątrz



Od strony wewnętrznej dolne kasetony są wykończony ramkami dekoracyjnymi identycznymi jak od strony zewnętrznej.

Widok od zewnątrz



1Q 132

NA WYMIAR

Widok od wewnątrz

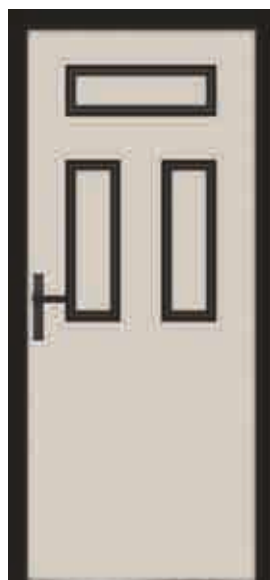

Od strony wewnętrznej dolne kasetony są w formie tłoczenia.

Widok od zewnątrz



1Q 232

NA WYMIAR

Widok od wewnątrz



Od strony wewnętrznej dolne kasetony są wykończony ramkami dekoracyjnymi identycznymi jak od strony zewnętrznej.

Widok od zewnątrz



1R 133/85

NA WYMIAR

Widok od wewnątrz



Od strony wewnętrznej dolne kasetony są w formie tłoczenia.

Widok od zewnątrz



1R 233/85

NA WYMIAR

Widok od wewnątrz



Od strony wewnętrznej dolne kasetony są wykończone ramkami dekoracyjnymi identycznymi jak od strony zewnętrznej.

Widok od zewnątrz



1R 133

NA WYMIAR

Widok od wewnątrz



Od strony wewnętrznej dolne kasetony są w formie tłoczenia.

Widok od zewnątrz



1R 233

NA WYMIAR

Widok od wewnątrz



Od strony wewnętrznej dolne kasetony są wykończone ramkami dekoracyjnymi identycznymi jak od strony zewnętrznej.



Widok od zewnątrz



Widok od wewnątrz

1S 134/85

NA WYMIAR

Od strony wewnętrznej dolny kaseton jest w formie tłoczenia.



Widok od zewnątrz



Widok od wewnątrz

1S 234/85

NA WYMIAR

Od strony wewnętrznej dolny kaseton jest wykończony ramkami dekoracyjnymi identycznie jak od strony zewnętrznej.



Widok od zewnątrz



Widok od wewnątrz

1S 134

NA WYMIAR

Od strony wewnętrznej dolny kaseton jest w formie tłoczenia.



Widok od zewnątrz



Widok od wewnątrz

1S 234

NA WYMIAR

Od strony wewnętrznej dolny kaseton jest wykończony ramkami dekoracyjnymi identycznie jak od strony zewnętrznej.

Widok od zewnątrz



1T 135/85

NA WYMIAR

Widok od wewnątrz



Od strony wewnętrznej dolne kasetony są w formie tłoczenia.

Widok od zewnątrz



1T 235/85

NA WYMIAR

Widok od wewnątrz



Od strony wewnętrznej dolne kasetony są wykończone ramkami dekoracyjnymi identycznymi jak od strony zewnętrznej.

Widok od zewnątrz



1T 135

NA WYMIAR

Widok od wewnątrz



Od strony wewnętrznej dolne kasetony są w formie tłoczenia.

Widok od zewnątrz



1T 235

NA WYMIAR

Widok od wewnątrz



Od strony wewnętrznej dolne kasetony są wykończone ramkami dekoracyjnymi identycznymi jak od strony zewnętrznej.

Widok od zewnątrz



**1U 136/86**

NA WYMIAR

Widok od wewnątrz



Od strony wewnętrznej dolne kasetony są w formie tłoczenia.

Widok od zewnątrz



**1U 236/86**

NA WYMIAR

Widok od wewnątrz



Od strony wewnętrznej dolne kasetony są wykończony ramkami dekoracyjnymi identycznymi jak od strony zewnętrznej.

Widok od zewnątrz



**1U 136**

NA WYMIAR

Widok od wewnątrz



Od strony wewnętrznej dolne kasetony są w formie tłoczenia.

Widok od zewnątrz



**1U 236**

NA WYMIAR

Widok od wewnątrz



Od strony wewnętrznej dolne kasetony są wykończony ramkami dekoracyjnymi identycznymi jak od strony zewnętrznej.

Widok od zewnątrz

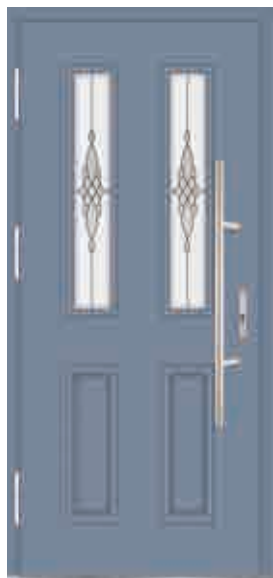

**1W 137/57** 

Widok od wewnątrz



Od strony wewnętrznej dolne kasetony są w formie tłoczenia.

Widok od zewnątrz



**1W 237/57** 

Widok od wewnątrz



Od strony wewnętrznej dolne kasetony są wykończone ramkami dekoracyjnymi identycznymi jak od strony zewnętrznej.

Widok od zewnątrz



**1W 137** 

Widok od wewnątrz



Od strony wewnętrznej dolne kasetony są w formie tłoczenia.

Widok od zewnątrz



**1W 237** 

Widok od wewnątrz



Od strony wewnętrznej dolne kasetony są wykończone ramkami dekoracyjnymi identycznymi jak od strony zewnętrznej.

Widok od zewnątrz



1V 138/87

NA WYMIAR



Widok od wewnątrz

Od strony wewnętrznej ramka dekoracyjnymi identycznie jak od strony zewnętrznej.



Widok od zewnątrz



1V 138

NA WYMIAR



Widok od wewnątrz

Od strony wewnętrznej kaseton jest w formie tłoczenia

Widok od zewnątrz



1V 238

NA WYMIAR



Widok od wewnątrz

Od strony wewnętrznej ramka dekoracyjnymi identycznie jak od strony zewnętrznej.

Widok od zewnątrz



A 139/3

NA WYMIAR



Widok od wewnątrz

Od strony wewnętrznej ramka dekoracyjnymi identycznie jak od strony zewnętrznej.



Widok od zewnątrz



G 139/3

NA WYMIAR



Widok od wewnątrz

Od strony wewnętrznej ramka dekoracyjnymi identycznie jak od strony zewnętrznej.





G 140/3

NA WYMIAR



G 140/3

NA WYMIAR



G 140/3

NA WYMIAR



G 140/3

NA WYMIAR

## Drzwi z kolekcji Classic

CENY DOTYCZĄ MODELI Z KOLEKCJI CLASSIC Z TŁOCZENIEM OD WEWNĄTRZ  
DOPEŁATA DO MODELI Z RAMKĄ OZDOBNĄ OD WEWNĄTRZ - 250ZŁ

info

Podane w tabeli ceny są cenami netto i dotyczą standardowych rozwiązań oraz nie obejmują akcesoriów takich jak klamki, pochwyty, wkładki, itp.  
Do cen należy doliczyć podatek VAT zgodnie z obowiązującym prawem.

	dwa zamki 3-bolcowe	zamek listwowy ROTO QB	zamek listwowy ROTO QB z górnym zamkiem	zamek automatyczny FUHR	zamek elektromotoryczny ROTO ENEO CC z klawiaturą/czytnikiem	
<b>STANDARD CIEPLNY</b>						
<b>OŚCIEŻNICA</b>						
72 ARKTIC	met/drew	4479	4729	4829	-	8129
72 ARKTIC	aluminiowa	5079	5329	5429	5929	8729
90 PASSIVE	met/drew	-	5379	-	-	9029
90 PASSIVE	aluminiowa	-	5829	-	6309	9479

### DOPEŁATY DO OPCJI NIESTANDARDOWYCH

	DOPEŁATA
przeszklenia standardowe: reflex brąz, mleczna, przezierna	bez dopłaty
przeszklenia za dopłatą: lustro weneckie, druk, reflex grafit, black	200
dopłata do modeli z ramką ozdobną od wewnątrz	250
inny kolor ramek dekoracyjnych i skrzydła	bez dopłaty
inny kolor kasetonu i skrzydła	200
inny kolor skrzydła i ościeżnicy	bez dopłaty
inny kolor skrzydła od zewnątrz i od wewnątrz	450
wszystkie kolory okleinowane	bez dopłaty
kolory RAL lakierów o drobnej strukturze półmat	450
kolory lakierów strukturalnych metalicznych	650

### PRZYKŁADOWE CENY POPULARNYCH AKCESORIÓW

	KOLOR INOX	KOLOR CZARNY
klamka HAGA	180	220
wkładka Wilka (do drzwi Arktic i Passive)	155	275
pochwyt okrągły dł. 1500mm	520	725
osłonki na zawiasy	55	55

info

Ceny podane w tabelach dotyczą drzwi w rozmiarach standardowych "80", "80N", "90" i "90N". Zmiana rozmiarów na niestandardowe może wiązać się z dopłatą - tabela z dopłatami do rozmiarów nietypowych są dostępne na stronach 110-116.

NA WYMIAR

Modele oznaczone w katalogu tą ikoną są dostępne w rozmiarach niestandardowych - szczegóły na stronie 108.  
Modele nieoznaczone tą ikoną są dostępne wyłącznie w rozmiarach standardowych "80", "80N", "90", "90N" oraz "100".  
Rozmiary standardowe zależą od wybranego standardu i są dostępne na stronie 109.

# Kolekcja Smooth



Skrzydło modeli Smooth wygląda tak, jakby było wykonane z kilku kawałków drewna tworzących ramę i wypełnienie. Nawiązuje do budowy tradycyjnych drzwi drewnianych. Szyba przeszklenia ma lakierowane obwoluty. Wszystkie elementy są zlicowane, czyli ich powierzchnia jest w jednej płaszczyźnie. Na skrzydle są widoczne poszczególne elementy budowy, a równocześnie jest gładkie – stąd nazwa Smooth. Jest to wzornictwo inspirowane tradycyjną stylistyką w nowoczesnej odsłonie.

MARTOM OPRACOWAŁ I OPATENTOWAŁ AUTORSKĄ TECHNOLOGIĘ TWORZENIA SKRZYDŁA. POWIERZCHNIA JEST ZBUDOWANA Z KILKU ELEMENTÓW TWORZĄCYCH RAMĘ ORAZ WYPEŁNIENIE SKRZYDŁA. DODATKOWO MOŻNA ZASTOSOWAĆ PRZESZKLENIE ZE SZKŁA LAKIEROWANEGO. WSZYSTKIE ELEMENTY SĄ ZLICOWANE, CZYLI POWIERZCHNIA SKRZYDŁA JEST GŁADKA.



#### STRONA ZEWNĘTRZNA

Wokół skrzydła są umieszczone cztery belki, które tworzą ramę skrzydła. W przypadku oklein drewnopodobnych kierunek słoï na elementach górnym i dolnym jest prostopadły do kierunku słoï na belkach pionowych i na wypełnieniu skrzydła, co podkreśla zamiar projektowy.

Kolor elementów ramy skrzydła i wypełnienia może być taki sam, lub różny, co daje dodatkowe możliwości wzornicze.



#### STRONA WEWNĘTRZNA

Od strony wewnętrznej wypełnienie skrzydła posiada jednolitą, płaską powierzchnię, a pakiet szybowy jest wykończony ramką z aluminium anodowanego na kolor czarny. Ramka jest przyklejona do powierzchni skrzydła.

#### STRONA ZEWNĘTRZNA

Ostatnia tafla pakietu szybowego jest wykonana ze szkła, które ma lakierowaną czarną obwolutę. Dodatkowo przeszklenie może mieć różne opcje np. lustro weneckie, refleks w kolorze czarnym, grafitowym lub brązowym, itd.

Powierzchnia szyby jest idealnie zlicowana z wypełnieniem skrzydła.



Widok od zewnątrz



Widok od wewnątrz



info

Od strony zewnętrznej tafla szklana laminowana zlicowana z powierzchnią skrzydła.

Od strony wewnętrznej ramka aluminiowa w kolorze czarnym.

GX 103/68

NA WYMIAR

Widok od zewnątrz



Widok od wewnątrz



info

Od strony zewnętrznej tafla szklana laminowana zlicowana z powierzchnią skrzydła.

Od strony wewnętrznej ramka aluminiowa w kolorze czarnym.

GX 127/78

NA WYMIAR



Widok od zewnątrz



Widok od wewnątrz



info

Od strony zewnętrznej tafla szklana laminowana zlicowana z powierzchnią skrzydła.

Od strony wewnętrznej ramka aluminiowa w kolorze czarnym.

GX 126/77

NA WYMIAR



Widok od zewnątrz



Widok od wewnątrz



info

Od strony zewnętrznej tafla szklana laminowana zlicowana z powierzchnią skrzydła.

Od strony wewnętrznej ramka aluminiowa w kolorze czarnym.

GX 128/79

NA WYMIAR



Widok od zewnątrz



Widok od wewnątrz



info

Od strony zewnętrznej tafla szklana laminowana zlicowana z powierzchnią skrzydła.

Od strony wewnętrznej ramka aluminiowa w kolorze czarnym.

GX 129/80

NA WYMIAR

Widok od zewnątrz



Widok od wewnątrz



info

Od strony zewnętrznej tafla szklana laminowana zlicowana z powierzchnią skrzydła.

Od strony wewnętrznej ramka aluminiowa w kolorze czarnym.

GX 130/81

NA WYMIAR

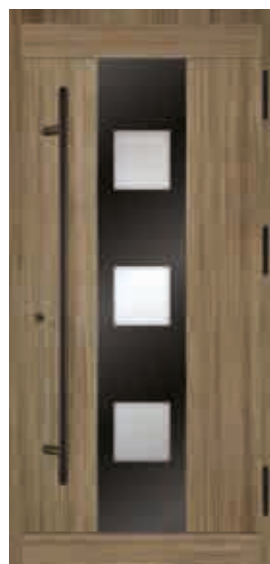

# Drzwi z kolekcji Smooth - pojedyncze przeszklenie

CENY DOTYCZĄ MODELI Z KOLEKCJI SMOOTH Z POJEDYNCZYM PRZESZKLIENIEM



GX 102/68

NA WYMIAR



GX 102/68

NA WYMIAR



GX 104/68

NA WYMIAR



GX 104/68

NA WYMIAR

## info

Podane w tabeli ceny są cenami netto i dotyczą standardowych rozwiązań oraz nie obejmują akcesoriów takich jak klamki, pochwyty, wkładki, itp. Do cen należy doliczyć podatek VAT zgodnie z obowiązującym prawem.



STANDARD CIEPLNY	OŚCIEŻNICA	dwa zamki 3-bolcowe	zamek listwowy ROTO QB	zamek listwowy ROTO QB z górnym zamkiem	zamek automatyczny FUHR	zamek elektromotoryczny ROTO ENEO CC z klawiaturą/czytnikiem
72 ARKTIC	met/drew	4829	5079	5179	-	8479
72 ARKTIC	aluminiowa	5429	5679	5779	6279	9079
90 PASSIVE	met/drew	-	5779	-	-	9429
90 PASSIVE	aluminiowa	-	6229	-	6709	9879

## DOPEŁNIA DO OPCJI NIESTANDARDOWYCH

przeszklenia standardowe: reflex brąz, mleczna, przezierna	bez dopłaty
przeszklenia za dopłatą: lustro weneckie, druk, reflex grafit, black	200
inny kolor skrzydła i ościeżnicy	bez dopłaty
inny kolor skrzydła od zewnątrz i od wewnątrz	450
wszystkie kolory okleinowane	bez dopłaty

## DOPEŁNIA

## PRZYKŁADOWE CENY POPULARNYCH AKCESORIÓW

	KOLOR INOX	KOLOR CZARNY
klamka HAGA	180	220
wkładka Wilka (do drzwi Arktic i Passive)	155	275
pochwyty okrągły dł. 1500mm	520	725
osłonki na zawiasy	55	55

## info

Ceny podane w tabelach dotyczą drzwi w rozmiarach standardowych "80", "80N", "90" i "90N". Zmiana rozmiarów na niestandardowe może wiązać się z dopłatą - tabela z dopłatami do rozmiarów nietypowych są dostępne na stronach 110-116.

NA WYMIAR

Modele oznaczone w katalogu tą ikoną są dostępne w rozmiarach niestandardowych - szczegóły na stronie 108.

Modele nieoznaczone tą ikoną są dostępne wyłącznie w rozmiarach standardowych "80", "80N", "90", "90N" oraz "100". Rozmiary standardowe zależą od wybranego standardu i są dostępne na stronie 109.

Widok od zewnątrz



Widok od wewnątrz



GX 105/69

NA WYMIAR



## Drzwi z kolekcji Smooth - cztery przeszklenia

CENY DOTYCZĄ MODELU GX 105/69 Z KOLEKCJI SMOOTH, KTÓRY POSIADA CZTERY PRZESZKLENIA

info

Podane w tabeli ceny są cenami netto i dotyczą standardowych rozwiązań oraz nie obejmują akcesoriów takich jak klamki, pochwyt, wkładki, itp.  
Do cen należy doliczyć podatek VAT zgodnie z obowiązującym prawem.



STANDARD CIEPLNY

OŚCIEŻNICA

		dwa zamki 3-bolcowe	zamek listwowy ROTO QB	zamek listwowy ROTO QB z górnym zamkiem	zamek automatyczny FUHR	zamek elektromotoryczny ROTO ENEO CC z klawiaturą/czytnikiem
72 ARKTIC	met/drew	5829	6079	6179	-	9479
72 ARKTIC	aluminiowa	6429	6679	6779	7279	10079
90 PASSIVE	met/drew	-	6779	-	-	10429
90 PASSIVE	aluminiowa	-	7229	-	7709	10879

DOPEŁATY DO OPCJI NIESTANDARDOWYCH

DOPEŁATA

przeszklenia standardowe: reflex brąz, mleczna, przezierna	bez dopłaty
przeszklenia za dopłatą: lustro weneckie, druk, reflex grafit, black	200
inny kolor skrzydła i ościeżnicy	bez dopłaty
inny kolor skrzydła od zewnątrz i od wewnątrz	450
wszystkie kolory okleinowane	bez dopłaty

PRZYKŁADOWE CENY POPULARNYCH AKCESORIÓW

KOLOR INOX

KOLOR CZARNY

klamka HAGA	180	220
wkładka Wilka (do drzwi Arctic i Passive)	155	275
pochwyt okrągły dł. 1500mm	520	725
osłonki na zawiasy	55	55

info

Ceny podane w tabelach dotyczą drzwi w rozmiarach standardowych "80", "80N", "90" i "90N". Zmiana rozmiarów na niestandardowe może wiązać się z dopłatą - tabela z dopłatami do rozmiarów nietypowych są dostępne na stronach 110-116.

Modele oznaczone w katalogu tą ikoną są dostępne w rozmiarach niestandardowych - szczegóły na stronie 108.

Modele nieoznaczone tą ikoną są dostępne wyłącznie w rozmiarach standardowych "80", "80N", "90", "90N" oraz "100". Rozmiary standardowe zależą od wybranego standardu i są dostępne na stronie 109.

NA WYMIAR

Widok od zewnątrz



GV 101

Widok od wewnątrz



GV 101

GV 101



GV 101



GV 101

## Drzwi z kolekcji Smooth bez przeszkleń

CENY DOTYCZĄ MODELU GV 101 Z KOLEKCJI SMOOTH, KTÓRY NIE POSIADA PRZESZKLEŃ

info

Podane w tabeli ceny są cenami netto i dotyczą standardowych rozwiązań oraz nie obejmują akcesoriów takich jak klamki, pochwyty, wkładki, itp. Do cen należy doliczyć podatek VAT zgodnie z obowiązującym prawem.

<b>STANDARD CIEPLNY</b>						
<b>OŚCIEŻNICA</b>						
72 ARKTIC	met/drew	3579	3829	3929	-	7229
72 ARKTIC	aluminiowa	4179	4429	4529	5029	7829
90 PASSIVE	met/drew	-	4529	-	-	8179
90 PASSIVE	aluminiowa	-	4979	-	5459	8629

### DOPLĄTY DO OPCJI NIESTANDARDOWYCH

	DOPLATA
inny kolor skrzydła i ościeżnicy	bez dopłaty
inny kolor skrzydła od zewnątrz i od wewnątrz	450
wszystkie kolory okleinowane	bez dopłaty

### PRZYKŁADOWE CENY POPULARNYCH AKCESORIÓW

	KOLOR INOX	KOLOR CZARNY
klamka HAGA	180	220
wkładka Wilka (do drzwi Arktic i Passive)	155	275
pochwyty okrągły dł. 1500mm	520	725
osłonki na zawiasy	55	55

info

Ceny podane w tabelach dotyczą drzwi w rozmiarach standardowych "80", "80N", "90" i "90N". Zmiana rozmiarów na niestandardowe może wiązać się z dopłatą - tabela z dopłatami do rozmiarów nietypowych są dostępne na stronach 110-116.

Modele oznaczone w katalogu tą ikoną są dostępne w rozmiarach niestandardowych - szczegóły na stronie 108.

Modele nieoznaczone tą ikoną są dostępne wyłącznie w rozmiarach standardowych "80", "80N", "90", "90N" oraz "100". Rozmiary standardowe zależą od wybranego standardu i są dostępne na stronie 109.

## Kolekcja Smooth – modele z lamelami



### STRONA ZEWNĘTRZNA

Martom opracowałam autorską technologię drzwi z lamelami. Listwy lameli mają szerokość 2,5cm i grubość 1cm. Są wykonane z okleinowanej blachy identycznej jak skrzydło drzwiowe. Lamelle licują się z ramą skrzydła. Panel, na którym są zamontowane, może być wykonany w tym samym kolorze jak rama skrzydła lub innym.

### STRONA WEWNĘTRZNA

Od strony wewnętrznej drzwi z lamelami zawsze są wykonane w wersji pełnej gładkiej.

Widok od zewnątrz



Widok od wewnątrz



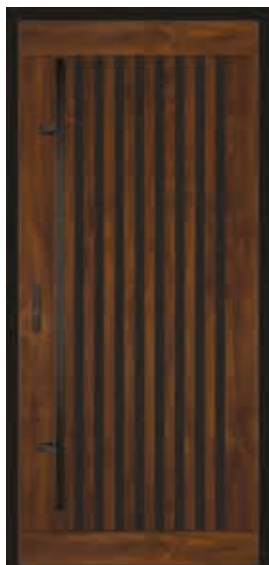

GV 111



GV 115



GV 114



GV 116

## Drzwi z kolekcji Smooth z lamelami

CENY DOTYCZĄ MODELU GV114, GV115, GV116 Z KOLEKCJI SMOOTH  
DOPŁATA DO MODELU GV111 - 200ZŁ

info

Podane w tabeli ceny są cenami netto i dotyczą standardowych rozwiązań oraz nie obejmują akcesoriów takich jak klamki, pochwyt, wkładki, itp.  
Do cen należy doliczyć podatek VAT zgodnie z obowiązującym prawem.

	dwa zamki 3-bolcowe	zamek listwowy ROTO QB	zamek listwowy ROTO QB z górnym zamkiem	zamek automatyczny FUHR	zamek elektromotoryczny ROTO ENEO CC z klawiaturą/czytnikiem	
<b>STANDARD CIEPLNY</b>						
<b>OŚCIEŻNICA</b>						
72 ARKTIC	met/drew	4579	4829	4929	-	8229
72 ARKTIC	aluminiowa	5179	5429	5529	6029	8829
90 PASSIVE	met/drew	-	5529	-	-	9179
90 PASSIVE	aluminiowa	-	5979	-	6459	9629

### DOPEŁATY DO OPCJI NIESTANDARDOWYCH

	DOPEŁATA
inny kolor skrzydła i ościeżnicy	bez dopłaty
inny kolor skrzydła od zewnątrz i od wewnątrz	450
wszystkie kolory okleinowane	bez dopłaty

### PRZYKŁADOWE CENY POPULARNYCH AKCESORIÓW

	KOLOR INOX	KOLOR CZARNY
klamka HAGA	180	220
wkładka Wilka (do drzwi Arktic i Passive)	155	275
pochwyt okrągły dł. 1500mm	520	725
osłonki na zawiasy	55	55

info

Ceny podane w tabelach dotyczą drzwi w rozmiarach standardowych "80", "80N", "90" i "90N". Zmiana rozmiarów na niestandardowe może wiązać się z dopłatą - tabela z dopłatami do rozmiarów nietypowych są dostępne na stronach 110-116.

NA WYMIAR

Modele oznaczone tą ikoną są dostępne w rozmiarach niestandardowych - szczegóły na stronie 108.  
Modele nieoznaczone tą ikoną są dostępne wyłącznie w rozmiarach standardowych "80", "80N", "90", "90N" oraz "100".  
Rozmiary standardowe zależą od wybranego standardu i są dostępne na stronie 109.

# Kolekcja Future



Zabawa formą, trójwymiarowość, nowatorskie rozwiązania pochwytywów, niepowtarzalność – to są atrybuty kolekcji Future. Martom opracował autorską technologię, która umożliwia tworzenie wyjątkowych rozwiązań. Kolekcja dedykowana do nowoczesnej, minimalistycznej architektury.

Widok od zewnątrz



Widok od wewnątrz



GV 110





### STRONA ZEWNĘTRZNA

W skrzydle znajduje się podłużna szczelina, która tworzy ukryty pochwyty. Pozwala to osiągnąć bardzo nowoczesny i minimalistyczny efekt wzorniczy. Eliminuje się konieczność montowania takich elementów jak pochwyty czy klamki.

Połączenie poszczególnych elementów poszycia skrzydła jest idealnie zlicowane dzięki autorskiej technologii MARTOM

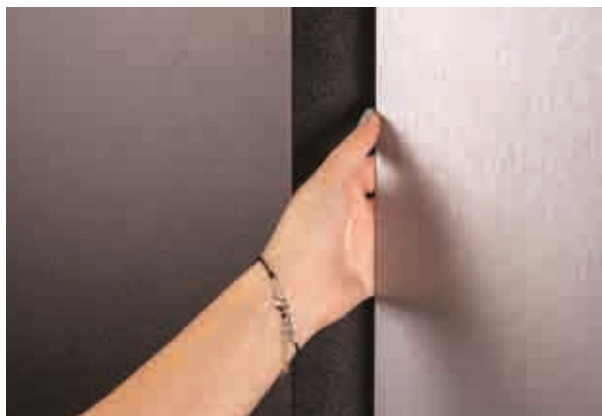

### ZABAWA ŚWIATŁEM

Od wewnętrznej strony drzwi jest wąskie, podłużne przeszklenie. Od zewnątrz przeszklenie jest niewidoczne, gdyż zasłania je panel ukrytego pochwyty. Rozwiązanie to pozwala osiągnąć bardzo ciekawy efekt świetlny. Gdy na zewnątrz jest ciemno, a pomieszczenie jest oświetlone, szczelina ukrytego pochwyty przepuszcza światło w postaci pionowej poświaty. Pozwala to w niebanalny sposób oświetlić wejście do domu.

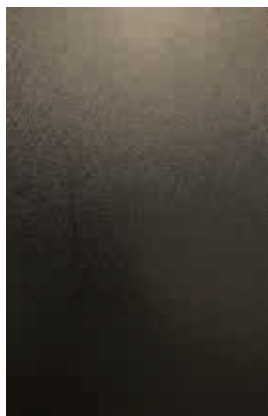

### SPECJALNY MATERIAŁ

Element ukrytego pochwyty, który będzie chwytyany ręką przy otwieraniu drzwi, musi być odporny na wycieranie. Jest on oklejony specjalną okleiną, która posiada dodatkową, bardzo trwałą powłokę. Dostępne są dwa kolory – czarny oraz w kolorze stali nierdzewnej.



Widok od zewnątrz



GV 106/70 

Widok od wewnątrz



GV 106/70 



GV 106/70 



GV 107/70 



GV 107/70 

Widok od zewnątrz



Widok od wewnątrz



#### STRONA ZEWNĘTRZNA

Powierzchnia przeszkleń jest cofnięta względem powierzchni skrzydła. W ten sposób powstaje ukryty pochwyt, który umożliwia otwarcie drzwi



GV 108/71

NA WYMIAR

# Drzwi z kolekcji FUTURE

CENY DOTYCZĄ WSZYSTKICH MODELI Z KOLEKCJI FUTURE



GV 108/71

NA WYMIAR



GV 109/71

NA WYMIAR

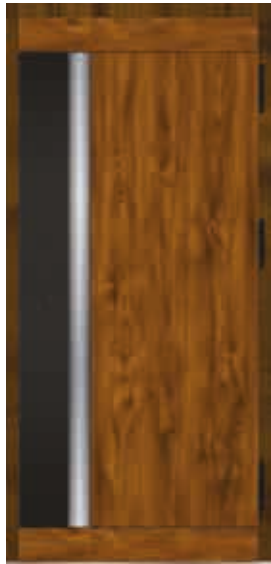

GV 108/71

NA WYMIAR



GV 109/71

NA WYMIAR

info

Podane w tabeli ceny są cenami netto i dotyczą standardowych rozwiązań oraz nie obejmują akcesoriów takich jak klamki, pochwyty, wkładki, itp. Do cen należy doliczyć podatek VAT zgodnie z obowiązującym prawem.

	dwa zamki 3-bolcowe	zamek listwowy ROTO QB	zamek listwowy ROTO QB z górnym zamkiem	zamek automatyczny FUHR	zamek elektromotoryczny ROTO ENEO CC z klawiaturą/czytnikiem
<b>STANDARD CIEPLNY</b>					
<b>OŚCIEŻNICA</b>					
72 ARKTIC	5129	5379	5479	-	8779
72 ARKTIC	5729	5979	6079	6579	9379
90 PASSIVE	-	6079	-	-	9729
90 PASSIVE	-	6529	-	7009	10179

#### DOPEŁNIA DO OPCJI NIESTANDARDOWYCH

	DOPEŁNIA
przeszklenia standardowe: reflex brąz, mleczna, przezierna	bez dopłaty
przeszklenia za dopłatą: lustro weneckie, druk, reflex grafit, black	200
inny kolor skrzydła i ościeżnicy	bez dopłaty
inny kolor skrzydła od zewnątrz i od wewnątrz	450
wszystkie kolory okleinowane	bez dopłaty

#### PRZYKŁADOWE CENY POPULARNYCH AKCESORIÓW

	KOLOR INOX	KOLOR CZARNY
rozeta + klamka HAGA	315	355
wkładka Wilka (do drzwi Arktic i Passive)	155	275
osłonki na zawiasy	55	55

info

Ceny podane w tabelach dotyczą drzwi w rozmiarach standardowych "80", "80N", "90" i "90N". Zmiana rozmiarów na niestandardowe może wiązać się z dopłatą - tabela z dopłatami do rozmiarów nietypowych są dostępne na stronach 110-116.

NA WYMIAR

Modele oznaczone w katalogu tą ikoną są dostępne w rozmiarach niestandardowych - szczegóły na stronie 108. Modele nieoznaczone tą ikoną są dostępne wyłącznie w rozmiarach standardowych "80", "80N", "90", "90N" oraz "100". Rozmiary standardowe zależą od wybranego standardu i są dostępne na stronie 109.

# Kolekcja Traditional



Kolekcja drzwi Traditional nawiązuje do tradycyjnego wzornictwa drzwi opartego na symetrycznych podziałach i bogato zdobionych przeszkleniach. Drzwi Traditional będą się doskonale prezentować w budynkach o architekturze dworskiej, retro oraz vintage. Cechą charakterystyczną tych modeli jest zastosowanie ramki przyszybowej wykonanej z profilu okleinowanego na kolor identyczny jak skrzydło.

## STRONA ZEWNĘTRZNA

Przeszklenie jest wykończone profilem okleinowanym identycznie jak skrzydło. Tradycyjne wzornictwo jest osiągnięte dzięki specjalnie wykonanym, dekoracyjnym tłoczeniom.

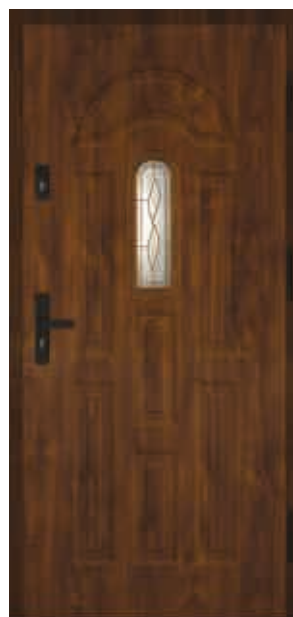

WK 44/41



WK 43/42

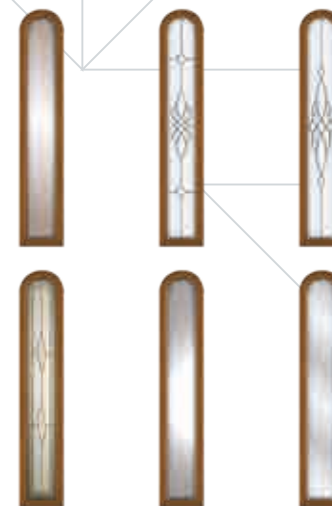

SK 44/41



EK 48/47



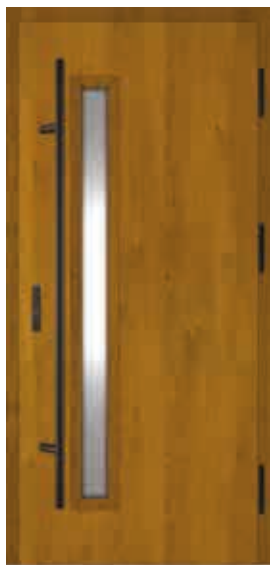

GK 01/3



AK 05/3



GK 06/3



TK 45/40

## Drzwi z kolekcji Traditional - przeszklone

CENY DOTYCZĄ MODELI Z KOLEKCJI TRADITIONAL, KTÓRE POSIADAJĄ PRZESZKLENIE

info

Podane w tabeli ceny są cenami netto i dotyczą standardowych rozwiązań oraz nie obejmują akcesoriów takich jak klamki, pochwyty, wkładki, itp. Do cen należy doliczyć podatek VAT zgodnie z obowiązującym prawem.



STANDARD CIEPLNY	OŚCIEŻNICA	dwa zamki 3-bolcowe	zamek listwowy ROTO QB	zamek listwowy ROTO QB z górnym zamkiem	zamek automatyczny FUHR	zamek elektromotoryczny ROTO ENEO CC z klawiaturą/czytnikiem
55 OPTIMAL	stalowa	2509	2759	2859	-	-
55 NORDIC	met/drew	3009	3159	3259	-	-
72 ARKTIC	met/drew	3619	3869	3969	-	7269
72 ARKTIC	aluminiowa	4219	4469	4569	5069	7869
90 PASSIVE	met/drew	-	4669	-	-	8319
90 PASSIVE	aluminiowa	-	5119	-	5599	8769

### DOPEŁATY DO OPCJI NIESTANDARDOWYCH

DOPEŁATA	DOPEŁATA
przeszklenia standardowe: reflex brąz, mleczna, przezierna	bez dopłaty
przeszklenia za dopłatą: lustro weneckie, druk, reflex grafit, black	200
inny kolor skrzydła i ościeżnicy	bez dopłaty
wszystkie kolory okleinowane	bez dopłaty

### PRZYKŁADOWE CENY POPULARNYCH AKCESORIÓW

	KOLOR INOX	KOLOR CZARNY
klamka HAGA	180	220
wkładka Wilka (do drzwi Arktic i Passive)	155	275
wkładka Wilka (do drzwi Optimal i Nordic)	115	215
pochwyty okrągły dł. 1500mm	520	725
osłonki na zawiasy	55	55

info

Ceny podane w tabelach dotyczą drzwi w rozmiarach standardowych "80", "80N", "90" i "90N". Zmiana rozmiarów na niestandardowe może wiązać się z dopłatą - tabela z dopłatami do rozmiarów nietypowych są dostępne na stronach 110-116.

NA WYMIAR

Modele oznaczone w katalogu tą ikoną są dostępne w rozmiarach niestandardowych - szczegóły na stronie 108.

Modele nieoznaczone tą ikoną są dostępne wyłącznie w rozmiarach standardowych "80", "80N", "90", "90N" oraz "100". Rozmiary standardowe zależą od wybranego standardu i są dostępne na stronie 109.

# Drzwi z kolekcji Traditional - pełne

CENY DOTYCZĄ MODELI Z KOLEKCJI TRADITIONAL, KTÓRE NIE POSIADAJĄ PRZESZKLENIA



W 00



T 00



E 00



S 00

## info

Podane w tabeli ceny są cenami netto i dotyczą standardowych rozwiązań oraz nie obejmują akcesoriów takich jak klamki, pochwyt, wkładki, itp. Do cen należy doliczyć podatek VAT zgodnie z obowiązującym prawem.



STANDARD CIEPLNY	OŚCIEŻNICA	dwa zamki 3-bolcowe	zamek listwowy ROTO QB	zamek listwowy ROTO QB z górnym zamkiem	zamek automatyczny FUHR	zamek elektromotoryczny ROTO ENEO CC z klawiaturą/czytnikiem
55 OPTIMAL	stalowa	1939	2189	2289	-	-
55 NORDIC	met/drew	2439	2589	2689	-	-
72 ARKTIC	met/drew	3049	3299	3399	-	6699
72 ARKTIC	aluminiowa	3649	3899	3999	4499	7299
90 PASSIVE	met/drew	-	4099	-	-	7749
90 PASSIVE	aluminiowa	-	4549	-	5029	8199

## DOPEŁY DO OPCJI NIESTANDARDOWYCH

DOPEŁATA	
inny kolor skrzydła i ościeżnicy	bez dopłaty
inny kolor skrzydła od zewnątrz i od wewnątrz	450
wszystkie kolory okleinowane	bez dopłaty
kolory RAL lakierów o drobnej strukturze półmat	450
kolory lakierów strukturalnych metalicznych	650

## PRZYKŁADOWE CENY POPULARNYCH AKCESORIÓW

	KOLOR INOX	KOLOR CZARNY
klamka HAGA	180	220
wkładka Wilka (do drzwi Arktic i Passive)	155	275
wkładka Wilka (do drzwi Optimal i Nordic)	115	215
pochwyt okrągły dł. 1500mm	520	725
osłonki na zawiasy	55	55

## info

Ceny podane w tabelach dotyczą drzwi w rozmiarach standardowych "80", "80N", "90" i "90N". Zmiana rozmiarów niestandardowe może wiązać się z dopłatą - tabela z dopłatami do rozmiarów nietypowych są dostępne na stronach 110-116.



Modele oznaczone w katalogu tą ikoną są dostępne w rozmiarach niestandardowych - szczegóły na stronie 108. Modele nieoznaczone tą ikoną są dostępne wyłącznie w rozmiarach standardowych "80", "80N", "90", "90N" oraz "100". Rozmiary standardowe zależą od wybranego standardu i są dostępne na stronie 109.

# Drzwi do mieszkań

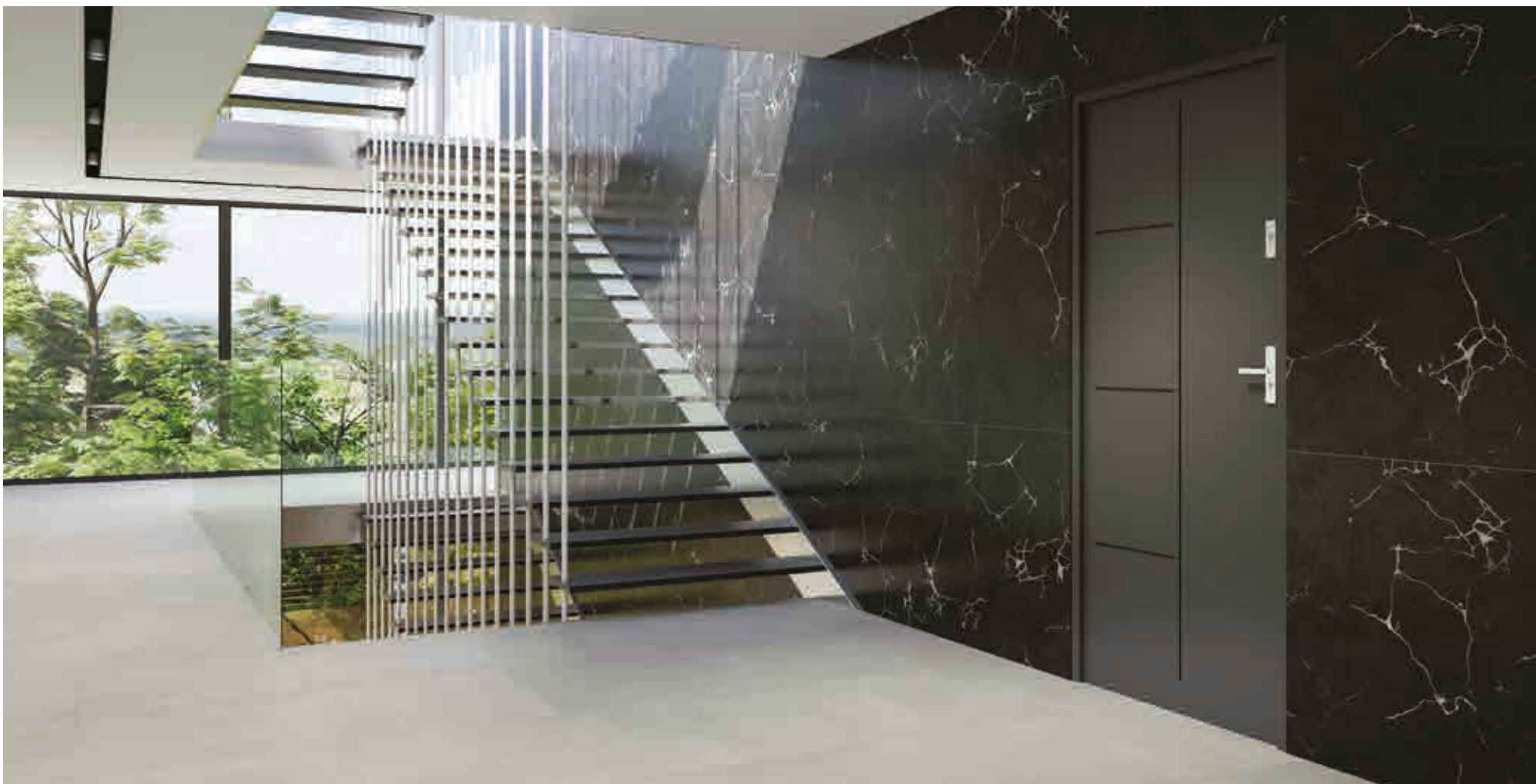

Drzwi do mieszkań są przeważnie zlokalizowane w ogrzewanych klatkach schodowych. Z tego względu izolacja cieplna nie ma tak dużego znaczenia. Drzwi mieszkaniowe Martom mają bardzo dobry współczynnik przenikalności cieplnej na poziomie 1,2 - 1,3 W/m<sup>2</sup>K spełniają normy dla drzwi montowanych na zewnątrz, więc jako drzwi do mieszkań znakomicie i wystarczająco chronią przed utratą ciepła. W segmencie drzwi do mieszkań bardzo dużą popularnością cieszą się drzwi o podwyższonej odporności na włamanie, drzwi wyciszające oraz chroniące przed pożarem. W ofercie Martom można znaleźć drzwi o różnym stopniu zabezpieczeń. Bardzo dobrym rozwiązaniem jest również wybór opcji "trzy w jednym".

# Ochrona przed włamaniem







## KLASY ODPORNOŚCI NA WŁAMANIE WEDŁUG NORM EUROPEJSKICH

W potocznym języku występuje określenie „drzwi antywłamaniowe”. W praktyce drzwi antywłamaniowe nie istnieją, ponieważ wszystkie można sforsować. Pytanie dotyczy tego, jakich trzeba do tego użyć narzędzi, jak długo to potrwa oraz jaki będzie przy tym hałas. Klasy odporności na włamanie określa norma europejska PN-EN 1627:2012.

Zgodnie z nią, wysoce wykwalifikowany technik podejmuje próby sforsowania różnego rodzaju drzwi, stosując do tego określony zestaw narzędzi. Jeżeli drzwi wytrzymają atak przy użyciu danego zestawu narzędzi dłużej niż czas określony w normie, wówczas można je oznaczać daną klasą odporności RC. Założenia normy określa tabela poniżej.

### KLASA DRZWI

STOSOWANE NARZĘDZIA PODCZAS WŁAMANIA	RC1	RC2	RC3	RC4
	<p>Bez użycia narzędzi:</p> <ul style="list-style-type: none"> <li>- próba wyważenia barkiem lub kopnięciami,</li> <li>- próba podniesienia lub wyrwania zamka</li> </ul> 	<p>Próba włamania przy użyciu prostych narzędzi, takich jak:</p> <ul style="list-style-type: none"> <li>- wkrętak,</li> <li>- szczypce,</li> <li>- klin,</li> <li>- młotek</li> </ul> 	<p>Próba włamania z użyciem takich narzędzi jak:</p> <ul style="list-style-type: none"> <li>- stalowy łom,</li> <li>- dodatkowy wkrętak,</li> <li>- wbijaki,</li> <li>- mały młotek,</li> <li>- mechaniczna wiertarka</li> </ul> 	<p>Narzędzia jak obok plus dodatkowo:</p> <ul style="list-style-type: none"> <li>- ciężki młotek,</li> <li>- piła,</li> <li>- przecinak,</li> <li>- dłuto,</li> <li>- siekiera</li> </ul> 
brak badań MINIMALNY CZAS OPORU	3 minuty	5 minuty	10 minuty	

### WNIOSKI

Wnioski z powyższego zestawienia są takie, że nawet drzwi klasy RC1 i RC2 stanowią dużą zaporę dla przypadkowych i nieprzygotowanych włamywaczy. Większość z nich zostanie zniechęcona po pierwszych nieudanych próbach ich sforsowania. Drzwi klasy RC3 i RC4 są dla przypadkowych włamywaczy nie do przejścia, natomiast nawet dla doświadczonych i bardzo dobrze przygotowanych stanowią barierę wymagającą użycia hałaśliwych narzędzi. Szczególnie w przypadku mieszkań w blokach, gdzie hałas z pewnością zwróci uwagę sąsiadów, jest to niezwykle skuteczna ochrona.

MARTOM MA W SWOJEJ STANDARDOWEJ OFERCIE DETALICZNEJ DRZWI W KLASIE RC2 I RC3

# Ochrona przed hałasem



**GŁOŚNOŚĆ DŹWIĘKU ODBIERANA PRZEZ LUDZKI MÓZG ZMIENIA SIĘ LOGARYTMICZNIE DO ZMIANY NATĘŻENIA DŹWIĘKU PODAWANEGO W DECYBELACH.**

Głośność dźwięku odbierana przez mózg ludzki zmienia się logarytmicznie do zmiany decybeli. Oznacza to, że zmiana natężenia dźwięku o 6dB powoduje podwojenie efektu słyszalnego przez człowieka. Albo inaczej – wzrost natężenia dźwięku o 20dB zwiększa efekt słyszalny 10 razy, a wzrost o 40dB aż 100 razy.

**POPRAWA WYCISZENIA DRZWI NAWET O 1DB ZNACZĄCO OBNIŻA EFEKT SŁYSZALNY PRZEZ CZŁOWIEKA I ISTOTNIE POPRAWIA KOMFORT AKUSTYCZNY.**

Długotrwały hałas o głośności powyżej 35dB bardzo niekorzystnie wpływa na zdrowie ludzkie. Taki hałas wywołuje już rozmowa lub ruch uliczny o średnim natężeniu. Powoduje zmęczenie układu nerwowego, utrudnia zrozumiałość mowy, przeszkadza w wypoczynku i wywołuje stres. Może wywoływać nerwowość, a nawet agresję. W dłuższym okresie może się to przełożyć na poważniejsze problemy zdrowotne, np. zaburzenia układu krążenia. Normy dopuszczają w pomieszczeniach mieszkalnych takich jak sypialnie lub pokoje dziecięce średni hałas na poziomie 40dB w dzień i 30dB w nocy. Pełny komfort akustyczny jest w pomieszczeniach, w których hałas nie przekracza 20dB.

**STANDARDOWE DRZWI MARTOM WYCISZAJĄ O OKOŁO 30DB. JEST TO WYSOKI STOPIEŃ TŁUMIENIA, KTÓRY W WIELU SYTUACJACH JEST W PEŁNI WYSTARCZAJĄCY.**

**Drzwi o wyciszeniu 42dB obniżają głośność dźwięków w stosunku do drzwi standardowych aż 4 razy, a drzwi 39dB ponad dwa razy.**

Drzwi akustyczne Martom zawsze występują w pakiecie z podwyższoną klasą antywłamaniową i w niektórych przypadkach również z ochroną przeciwpożarową. Szczególnie dużym powodzeniem cieszą się drzwi RC3 42dB. Drzwi te są wyposażone w zamek listwowy Roto QB, który zapewnia wyjątkową szczelność, bezpieczeństwo oraz wygodę w użytkowaniu. Przede wszystkim są one wybierane przez Klientów mieszkających w budynkach wielorodzinnych i ceniących sobie ciszę i spokój. Oprócz wyciszenia hałasów docierających do mieszkania z klatki schodowej drzwi akustyczne chronią również prywatność mieszkańców.

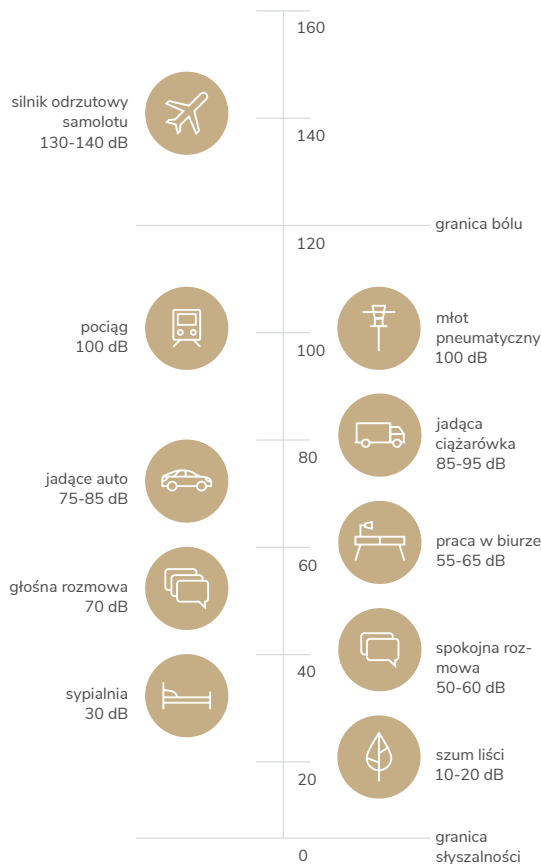

# Ochrona przed pożarem



**DRZWI PRZECIWOPOŻAROWE SĄ KLASYFIKOWANE W ZALEŻNOŚCI OD TEGO, JAK DŁUGO WYTRZYMUJĄ DZIAŁANIE PŁOMIENI I ZACHOWUJĄ SZCZELNOŚĆ.**

Drzwi oznaczone symbolem EI<sub>2</sub>30 zachowują szczelność na działanie płomieni przez 30 minut. Oznaczenie Sa, Sm oznacza, że również przez 30 minut przepływ dymu przez połączenie skrzydła z ościeżnicą jest niewielki i bezpieczny dla człowieka. Trujący dym stanowi większe zagrożenie dla życia i zdrowia ludzi niż ogień, gdyż to on doprowadza do śmierci zanim temperatura wzrośnie do niebezpiecznych poziomów.



**EI<sub>2</sub>30**

Drzwi oznaczone symbolem EI<sub>2</sub>30 zachowują szczelność na działanie płomieni przez 30 minut.



**Sa, Sm**

Nawet w warunkach wysokich temperatur przepływ dymu przez połączenie skrzydła z ościeżnicą jest niewielki i bezpieczny dla człowieka.

## POTRÓJNA OCHRONA

Drzwi przeciwpożarowe Martom zawsze występują w pakiecie z podwyższoną klasą antywłamaniową i akustyczną. W ofercie detalicznej występują 2 standardy drzwi ppoż: RC2 42dB EI<sub>2</sub>30 SaSm oraz RC3 42dB EI<sub>2</sub>30 Sa,Sm. Obserwujemy bardzo duży wzrost sprzedaży drzwi RC3 42dB EI<sub>2</sub>30 Sa,Sm. Przede wszystkim są one wybierane przez świadomych Klientów mieszkających w budynkach wielorodzinnych na wyższych kondygnacjach.

Pomieszczenia na wyższych kondygnacjach w razie pożaru budynku mogą stać się śmiertelną pułapką. Opóźnienie dostępu ognia i trującego dymu o np. 30 minut może w wielu przypadkach być sprawą życia lub śmierci. Dlatego w nowych inwestycjach mieszkaniowych lub biurowych prawo wymusza stosowanie drzwi ppoż.

# Drzwi Martom Defender z grupy RC3

ochrona mieszkań na poziomie Premium Plus



**KLASA  
ANTYWŁAMANIOWOŚCI RC3**

**RC3**

Drzwi klasy RC3 są dla przypadkowych włamywaczy nie do przejścia, natomiast nawet dla doświadczonych i bardzo dobrze przygotowanych, stanowią barierę wymagającą użycia hałaśliwych narzędzi. Szczególnie w przypadku mieszkań w blokach, gdzie hałas z pewnością zwróci uwagę sąsiadów, jest to niezwykle skuteczna ochrona. Często podczas włamania atakowane są klamki i wkładki np. poprzez próby ich rozwiercenia. Z tego względu drzwi certyfikowane muszą posiadać odpowiednio zabezpieczone klamki i wkładki.



**POZIOM WYCISZENIA 42DB**

**42 dB**

Standardowe drzwi Martom wyciszają o około 28 - 30dB. Jest to wysoki stopień tłumienia, który w wielu sytuacjach jest wystarczający. Drzwi o wyciszeniu 42dB obniżają głośność dźwięków w stosunku do drzwi standardowych aż 4 razy!!!



**OCHRONA PRZED OGNIEM I  
DYMEM PRZEZ 30 MINUT**

**EI<sub>2</sub>30 Sa,Sm**

Drzwi oznaczone symbolem EI<sub>2</sub>30 zachowują szczelność na działanie płomieni przez 30 minut. Oznaczenie Sa, Sm oznacza, że również przez 30 minut przepływ dymu przez połączenie skrzydła z ościeżnicą jest niewielki i bezpieczny dla człowieka. Trujący dym stanowi większe zagrożenie dla życia i zdrowia ludzi niż ogień, gdyż to on doprowadza do śmierci zanim temperatura wzrośnie do niebezpiecznych poziomów.

## BUDOWA DRZWI MARTOM DEFENDER Z GRUPY RC3

Zamek listwowy Roto QB renomowanego, niemieckiego koncernu Roto posiada znakomite właściwości antywłamaniowe dzięki zastosowaniu aż czterech zamków. Wraz z bolcami antywyważeniowymi, skrzydło ryglowane jest aż w trzynastu punktach.



### Budowa drzwi Defender z grupy RC3:

- zamek listwowy Roto QB
- ościeżnica z blachy stalowej okleinowanej o grubości 1,2 mm
- ramiak drewniany wzmacniający skrzydło po całym obwodzie
- 3 wzmocnione zawiasy o średnicy 18 mm
- 3 bolce antywyważeniowe
- próg ze stali nierdzewnej
- wypełnienie skrzydła zależne od zakresu zabezpieczenia

### Dodatkowo drzwi przeciwpożarowe posiadają:

- specjalną uszczelkę pęczniącą przy wzroście temperatury
- samozamykacz w formie zawiasu sprężynowego



**RC3 31dB**



Wypełnienie skrzydła pianą PUR wysokiej gęstości



**RC3 42dB**



Wypełnienie skrzydła specjalnym wkładem akustycznym Defender 42dB

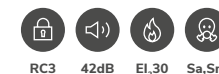

**RC3 42dB EI<sub>2</sub>30 Sa,Sm**



Wypełnienie skrzydła specjalnym wkładem Defender z niepalnej wełny mineralnej z przekładkami akustycznymi

# Drzwi Martom Defender z grupy RC2

dobra ochrona w ekonomicznej cenie



**KLASA  
ANTYWŁAMANIOWOŚCI RC2**

**RC2**

Drzwi klasy RC2 stanowią dużą zaporę dla przypadkowych i nieprzygotowanych włamywaczy. Większość z nich zostanie zniechęcona po pierwszych nieudanych próbach ich sforsowania. Często podczas włamania atakowane są klamki i wkładki np. poprzez próby ich rozwiercenia. Z tego względu drzwi certyfikowane muszą posiadać odpowiednio zabezpieczone klamki i wkładki.



**POZIOM WYCISZENIA 42dB**

**42 dB**

Standardowe drzwi Martom wyciszają o około 28 - 30dB. Jest to wysoki stopień tłumienia, który w wielu sytuacjach jest wystarczający. Drzwi o wyciszeniu 42dB obniżają głośność dźwięków w stosunku do drzwi standardowych aż 4 razy !!! Drzwi o wyciszeniu 39dB ponad 2 razy.



**OCHRONA PRZED OGNIEM I  
DYMEM PRZEZ 30 MINUT**

**EI<sub>2</sub>30 Sa,Sm**

Drzwi oznaczone symbolem EI<sub>2</sub>30 zachowują szczelność na działanie płomieni przez 30 minut. Oznaczenie Sa, Sm oznacza, że również przez 30 minut przepływ dymu przez połączenie skrzydła z ościeżnicą jest niewielki i bezpieczny dla człowieka. Trujący dym stanowi większe zagrożenie dla życia i zdrowia ludzi niż ogień, gdyż to on doprowadza do śmierci zanim temperatura wzrośnie do niebezpiecznych poziomów.

## BUDOWA DRZWI MARTOM DEFENDER Z GRUPY RC2

Dwa zamki z bolcami o średnicy 12 mm. Zamek górny posiada 3 bolce, a zamek główny 4 bolce.



### Budowa drzwi Defender z grupy RC2:

- dwa zamki wielobolcowe
- ościeżnica z blachy stalowej okleinowanej o grubości 1,2 mm
- ramiak drewniany wzmacniający skrzydło po całym obwodzie
- 3 wzmocnione zawiasy o średnicy 18 mm
- 3 bolce antywyważeniowe
- próg ze stali nierdzewnej
- wypełnienie skrzydła zależne od zakresu zabezpieczenia

### Dodatkowo drzwi przeciwpożarowe posiadają:

- specjalną uszczelkę pęczniącą przy wzroście temperatury
- samozamykacz w formie zawiasu sprężynowego



**RC2 30dB**



Wypełnienie skrzydła spienionym EPS



**RC2 39dB RC2 42dB**



Wypełnienie skrzydła specjalnym wkładem akustycznym Defender 39dB wkładem akustycznym Defender 42dB



**RC2 42dB EI<sub>2</sub>30 Sa,Sm**



Wypełnienie skrzydła specjalnym wkładem Defender z niepalnej wełny mineralnej z przekładkami akustycznymi

# Standardowe drzwi do mieszkań w znakomitej cenie

Solidna budowa sprawia, że drzwi Defender stanowią bardzo skuteczną barierę dla prób sforsowania ich bez użycia narzędzi. Praktycznie niemożliwe jest wyważenie ich barkiem lub kopnięciami. Pod względem ochrony i trwałości drzwi Defender przewyższają wiele standardowych rozwiązań dedykowanych do mieszkań. Drzwi Defender wyciszają o około 28 dB. Jest to wysoki stopień tłumienia, który w wielu sytuacjach jest w pełni wystarczający.



zamek dodatkowy  
3-bolcowy (średnica bolców 12 mm)



zamek główny  
3-bolcowy (średnica bolców 12 mm)

**Budowa drzwi:**

- skrzydło z blachy stalowej okleinowanej
- ościeżnica z blachy stalowej o grubości 1,2 mm
- drewniane wzmocnienia okuć
- wypełnienie polistyrenem spienionym EPS
- 3 wzmocnione zawiasy o średnicy 18 mm
- 3 bolce antywyważeniowe
- próg nierdzewny

**DEFENDER**   
28 dB



## CENA DRZWI DO MIESZKAŃ

info

Drzwi antywłamaniowe, które mają deklarowaną klasę RC2 lub RC3 muszą być wyposażone we wkładkę i klamkę antywłamaniową. Drzwi, które nie muszą posiadać klasy antywłamaniowej, np. drzwi tylko akustyczne, mogą być wyposażone w standardowe akcesoria. Dlatego porównując ceny drzwi antywłamaniowych należy zwrócić uwagę na różnicę cen akcesoriów. Przykładowo cena drzwi Defender RC3 42dB i Defender 42dB bez akcesoriów jest taka sama, gdyż ich budowa niczym się nie różni. Różnica cenowa pojawia się dopiero przy wyborze akcesoriów.

GRUPA PRODUKTOWA	RODZAJ ZAMKA	WYPEŁNIENIE SKRZYDŁA	DEKLAROWANE PARAMETRY	DRZWI PEŁNE GŁADKIE	DRZWI PEŁNE TŁOZONE BEZ APLIKACJI	DRZWI Z APLIKACJĄ W KOLORZE STALI INOX	DRZWI Z APLIKACJĄ W KOLORZE CZARNYM	DOPLATA DO KLAMKI I WKŁADKI
<b>Defender standardowy</b>	Dwa zamki 3-bolcowe	styropian bez ramiaka	28 dB	<b>1739</b>	<b>1939</b>	<b>2089</b>	<b>2139</b>	<b>+295</b>
<b>Grupa Defender RC2</b>	Dwa zamki: główny 4-bolcowy górny 3-bolcowy	styropian+ramiak	30 dB	<b>1958</b>	<b>2009</b>	<b>2129</b>	<b>2179</b>	<b>+295</b>
		skrzydła	RC2 30 dB	<b>1958</b>	<b>2009</b>	<b>2129</b>	<b>2179</b>	<b>+400</b>
		wkład akustyczny 39dB	39 dB	<b>2049</b>	<b>2119</b>	<b>2239</b>	<b>2289</b>	<b>+295</b>
			RC2 39 dB	<b>2049</b>	<b>2119</b>	<b>2239</b>	<b>2289</b>	<b>+400</b>
		wkład akustyczny 42dB	42 dB	<b>2119</b>	<b>2189</b>	<b>2309</b>	<b>2359</b>	<b>+295</b>
			RC2 42 dB	<b>2119</b>	<b>2189</b>	<b>2309</b>	<b>2359</b>	<b>+400</b>
<b>Grupa Defender RC3</b>	Zamek listwowy 4-punktowy ROTO QB	wkład przeciwpożarowy	RC2 42 dB EI30	<b>2529</b>	<b>2579</b>	<b>2729</b>	<b>2779</b>	<b>+400</b>
		piana PUR	RC3 31 dB	<b>2209</b>	<b>2249</b>	<b>2369</b>	<b>2419</b>	<b>+400</b>
			42 dB	<b>2269</b>	<b>2339</b>	<b>2489</b>	<b>2539</b>	<b>+295</b>
		wkład akustyczny 42dB	RC3 42 dB	<b>2269</b>	<b>2339</b>	<b>2489</b>	<b>2539</b>	<b>+400</b>
		wkład przeciwpożarowy	RC3 42 dB EI30	<b>2649</b>	<b>2729</b>	<b>2849</b>	<b>2899</b>	<b>+400</b>

CENY NAJTAŃSZYCH AKCESORIÓW DO DRZWI ANTYWŁAMANIOWYCH	KOLOR INOX	KOLOR CZARNY
wkładka antywłamaniowa 6.2.C	<b>195</b>	<b>295</b>
klamka Solid	<b>205</b>	<b>275</b>
<b>RAZEM</b>	<b>400</b>	<b>570</b>

CENY NAJTAŃSZYCH AKCESORIÓW STANDARDOWYCH	KOLOR INOX	KOLOR CZARNY
wkładka standardowa	<b>115</b>	<b>215</b>
klamka Haga	<b>180</b>	<b>220</b>
<b>RAZEM</b>	<b>295</b>	<b>435</b>

WIZJERY	DOPLATA
wizjer standardowy srebrny/złoty/czarny	<b>35/35/55</b>
wizjer premium Cyklop srebrny/czarny	<b>90/110</b>

\* do drzwi przeciwpożarowych może być zastosowany tylko wizjer Cyklop

DOPLATY DO OPCJI NIESTANDARDOWYCH	DOPLATA
inny kolor skrzydła i ościeżnicy	<b>bez dopłaty</b>
inny kolor skrzydła od zewnątrz i od wewnątrz	<b>450</b>



G 00



A 00



B 00



D 00



I 00



C 00



U 670



Q 669



Y 673



M 00



S 00



W 00



T 00

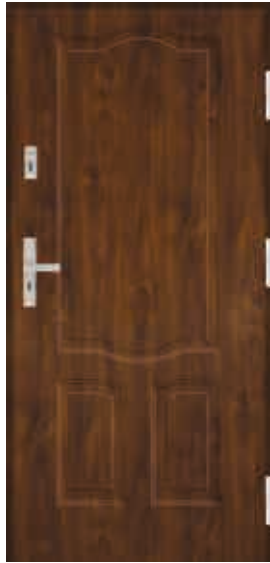

E 00



G 41



G 04



A 04



G 24



B 21



F 15



B 24



H 00

# Drzwi dwuskrzydłowe

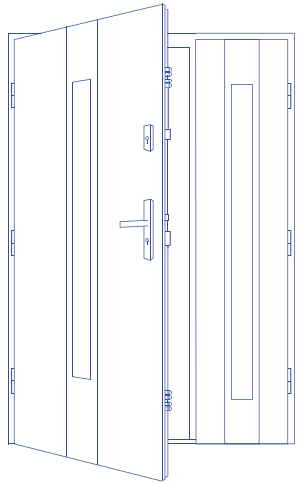

- **Poszycie skrzydła** wykonane z blachy stalowej ocynkowanej pokrytej wysokiej klasy laminatem
- **Wypełnienie pianą PUR** wykonane w technologii wtryskiwania
- **Zawiasy 3D** z pełną regulacją
- **Bolce antywyważeniowe**
- **Pakiet szybowy** jest zbudowany z 3 szyb połączonych tzw. ciepłymi ramkami
- **Ościeżnica met/drew**
- **Zamek listwowy ROTO QB** z dodatkowym górnym zamkiem
- **Próg ze stali nierdzewnej** z wkładką termiczną – wypełnienie progu wkładką z XPS ogranicza straty ciepła



Wszystkie wzory modeli dostępnych z kolekcji Modern, Traditional oraz większość modeli z kolekcji No Glass są dostępne w wersji dwuskrzydłowej z nieprzeszklonym skrzydłem biernym.

Dostępne wersje z obydwooma skrzydłami przeszklonymi są zaprezentowane w konfiguratorze.

## CENY

DS0 MODELE DWUSKRZYDŁOWE NIEPRZESZKLONE	<b>4249</b>
DS1 MODELE DWUSKRZYDŁOWE Z PRZESZKLONYM SKRZYDŁEM CZYNNYM	<b>5199</b>
DS2 MODELE DWUSKRZYDŁOWE Z OBYDWOMA SKRZYDŁAMI PRZESZKLONYMI	<b>5899</b>



# Drzwi do pomieszczeń gospodarczych

42

Drzwi o grubości 42 mm przeznaczone do instalowania w budownictwie mieszkaniowym i użyteczności publicznej.



## WYPOSAŻENIE STANDARDOWE

- skrzydło drzwi
- ościeżnica wraz z uszczelką
- komplet zamków
- 3 stałe bolce antywyważeniowe
- 3 zawiasy czopowo-wkręcane
- regulacja zamka
- próg nierdzewny

## CENY

drzwi pełne	<b>1599</b>
drzwi przeszklone	<b>1839</b>

Możliwość zamówienia drzwi 42 z jednym zamkiem (w tej samej cenie)

**info** Drzwi techniczne 42 dostępne w pełnej kolorystyce.



42 UNI

Drzwi techniczne o grubości 42 mm przeznaczone do instalowania w budownictwie mieszkaniowym, pomieszczeniach gospodarczych, technicznych, garażach, piwnicach itp.

## WYPOSAŻENIE STANDARDOWE

Skrzydło drzwiowe z blachy stalowej ocynkowanej pokrytej laminatem PCV lub lakierowanej, wypełnienie ekologiczną płytą z polistyrenu spienionego EPS o bardzo dobrych parametrach izolacyjno-akustycznych, zamek główny wpuszczany, 3 zawiasy pojedyncze.

Ościeżnica z blachy stalowej ocynkowanej pokrytej laminatem PCV z uszczelką lub ocynkowanej bez uszczelki.

## CENY

	70/80/90		100	
	pełne	przeszkłone	pełne	przeszkłone
drzwi laminowane	<b>1340</b>	<b>1640</b>	<b>1420</b>	<b>1720</b>
drzwi ocynk	<b>1160</b>	-	<b>1190</b>	-

## CENY WKŁADEK DEDYKOWANYCH DO DRZWI 42 I 42 UNI

wkładki do drzwi 42 i 42 UNI	
wkładki do drzwi z dwoma zamkami	<b>70</b>
wkładka do drzwi z jednym zamkiem	<b>40</b>

**info** Drzwi techniczne 42 UNI sprzedawane są w zestawie: skrzydło + ościeżnica + próg.

## KLAMKA PLASTIKOWA



Przykładowe klamki do drzwi 42 i 42 UNI. Sprawdź w konfiguratorze inne kombinacje klamek.

## KOLORY I ROZMIARY



# Drzwi aluminiowe przeciwpożarowe

MARTOM ma przyjemność zaprezentować nowość w swojej ofercie – drzwi aluminiowe przeciwpożarowe w systemie ALUPROF MB-78EI w dwóch konstrukcjach – z progiem oraz w wersji bezprogowej. W ofercie MARTOM dostępne są drzwi jedno- lub dwuskrzydłowe o odporności ogniowej EI30 oraz EI60.

## SYSTEM ALUMINIOWY ALUPROF MB-78EI

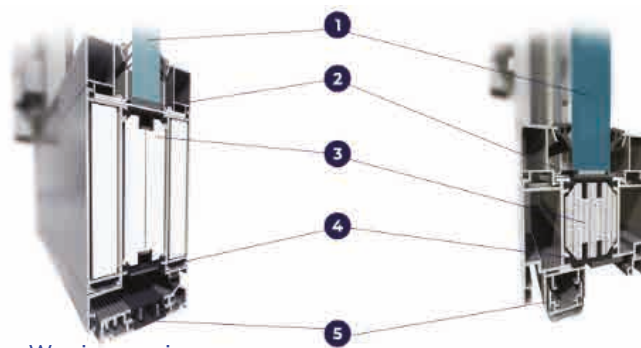

Wersja z progiem

Wersja bezprogowa  
(z progiem opadającym)

1. Szkło ogniodoporne pojedyncze lub zespolone o grubości od 8 do 49mm.
2. Klamry stalowe oraz taśmy pęczniące
3. Wypełnienie ogniochronne typu GKF lub CI
4. Profilowana przekładka termiczna
5. Różne rozwiązania progowe



## PARAMETRY TECHNICZNE



EI 30



EI 60

Klasyfikacja w zakresie odporności ogniowej i dymoszczelności oraz samoczynnego zamykania zgodnie z PN-EN 13501-2:2016-07

DANE TECHNICZNE		
GŁĘBOKOŚĆ OŚCIEŻNICY	78mm	
GŁĘBOKOŚĆ SKRZYDŁA	78mm	
GRUBOŚĆ WYPEŁNIENIA	8 - 49mm	
WYMIARY	DRZWI JEDNOSKRZYDŁOWE	DRZWI DWUSKRZYDŁOWE
MAKSYMALNA SZEROKOŚĆ	do 1200mm	do 2400mm
MAKSYMALNA WYSOKOŚĆ	do 2500mm	do 2500mm

PARAMETRY TECHNICZNE	
ODPORNOŚĆ OGNIOWA	EI 30, EI 60
DYMOSZCZELNOŚĆ	Sa, S200
WODOSZCZELNOŚĆ	5A
PRZEPUSZCZALNOŚĆ POWIETRZA	2
IZOLACYJNOŚĆ TERMICZNA	Uf od 1,6 W/(m <sup>2</sup> K)
IZOLACYJNOŚĆ AKUSTYCZNA	Rw od 41dB
KOLORYSTYKA	
PODSTAWOWA KOLORYSTYKA	RAL: 7016, 7021, 7024, 7035, 7043, 8019, 9005, 9006, 9007, 9016, B703
OPCJONALNA KOLORYSTYKA	RAL: pozostałe kolory

## DOSTĘPNE MODELE



MODEL ALU 01



MODEL ALU 02



MODEL ALU 03



MODEL ALU 04

## WYPOSAŻENIE DRZWI ALUMINIOWYCH

- System ALUPROF MB78-EI
- Kolorystyka RAL
- Zawiasy nawierzchniowe dwu- lub trzyskrzydłowe (w kolorze RAL)
- Zamki standardowe, 1-punktowe, antypaniczne
- Klamka ECO SCHULTE w kolorze inox
- Próg standardowy aluminiowy, próg opadający (listwa dymoszczelna)
- Samozamykacze ramieniowe GEZE TS2000NV lub GEZE TS4000
- Przeszklenie pojedyncze o gr. 15mm (EI30) lub gr. 25mm (EI60) lub zespolone jednokomorowe
- Panel pełny spełniający wymogi ogniodporne EI30 lub EI60



Martom może realizować drzwi o odporności ogniowej EI30 oraz EI60. Dostępna jest szeroka gama zamków, przeszkleń, zawiasów, samozamykaczy i innych elementów stosowanych w systemach ALUPROF.

Zapytania o wycenę należy kierować mailowo na adres:  
[alu@drzwimartom.pl](mailto:alu@drzwimartom.pl).

# Drzwi na wymiar - pułapki, których można uniknąć

Firmy drzwiowe w różny sposób dostosowują wzornictwo drzwi do większych lub mniejszych wymiarów. Nie zawsze zmieniają proporcje przeszkleń i tłoczeń. Prawie żadna firma nie zmienia położenia i długości pochwytów. Czasami model po zmianie rozmiarów może wyglądać zupełnie inaczej niż ten o standardowych wymiarach na zdjęciu w katalogu. Może to być źródłem rozczarowania i frustracji.

Z tego względu Martom zadbał o to, żeby zmiana wymiarów nie psuła efektu wzorniczego naszych drzwi. Zobaczcie, co się będzie działo, wraz ze zmianą wymiarów drzwi Martom.

## CO WYRÓŻNIA DRZWI MARTOM ROBIONE „NA WYMIAR”:

- ✓ wszystkie tłoczenia będą się zmieniać proporcjonalnie wraz ze zmianą rozmiarów drzwi
- ✓ położenie przeszkleń i aplikacji dekoracyjnych będzie się zmieniać proporcjonalnie do rozmiarów drzwi
- ✓ wraz ze wzrostem wysokości drzwi będzie się zmieniać wysokość przeszkleń (co 10 cm)
- ✓ wraz ze zmianą wysokości drzwi będą się zmieniać długości pochwytów (co 10 cm) oraz ich położenie (proporcjonalnie co 1 cm)

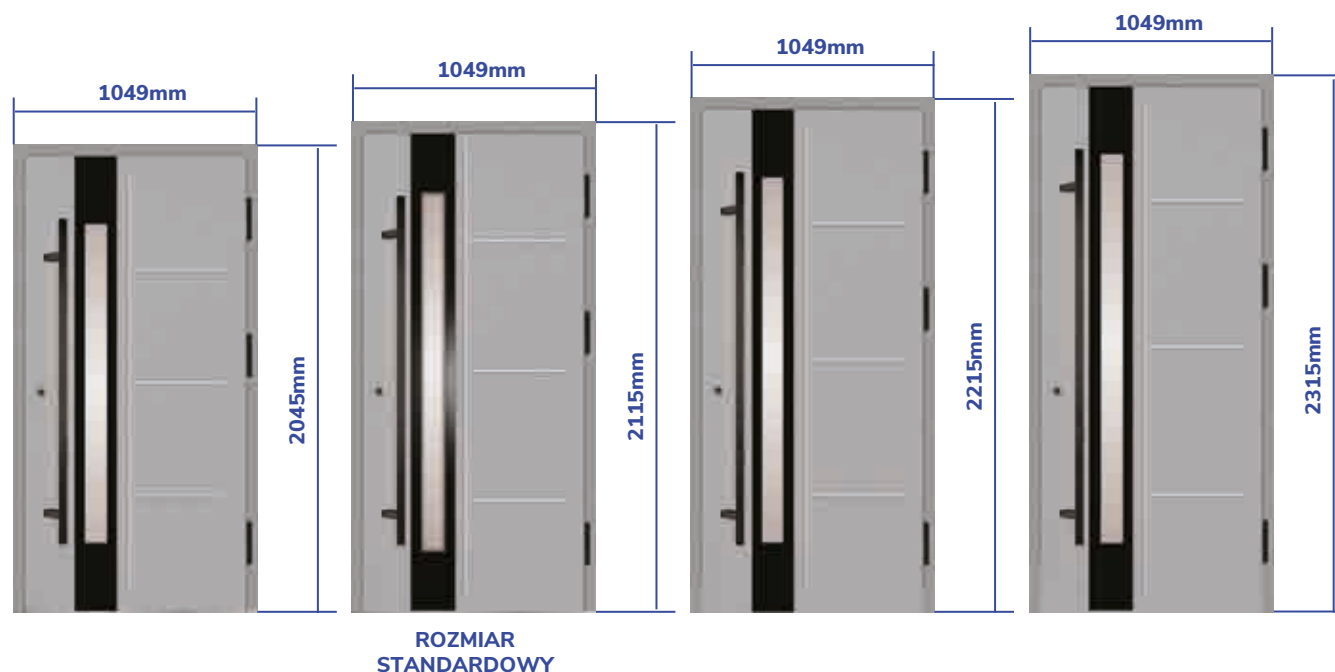

W celu uniknięcia przykrych niespodzianek warto zadać firmie oferującej drzwi kilka pytań:

- Jak zmienią się tłoczenia wraz ze wzrostem wysokości i szerokości?
- Czy rozmiar i położenie szyby i aplikacji zmienia się proporcjonalnie do gabarytów drzwi?
- Czy położenie i długość pochwytu zmienia się proporcjonalnie do wysokości drzwi?

**DOSTĘPNE TYLKO  
W OFERCIE MARTOM !!!**

## MOŻLIWOŚĆ SKRÓTU DRZWI

Istnieje możliwość skrótu drzwi w standardach Optimal oraz Defender.

- Drzwi Optimal i Defender z zamkiem listwowym mogą być skracane do 90mm. Klamka pozostaje na standardowej wysokości 102cm od dolnej krawędzi skrzydła.
- skrzydła.  
Drzwi Optimal Standard (z dwoma zamkami) oraz grupa Defender RC2 mogą być skracane do 150mm. UWAGA: następuje obniżenie klamki o wartość skrótu.

## DOPLĄTY DO SKRÓTU

- 125 zł - gdy aplikacja/ramka nie dochodzi do dolnej krawędzi skrzydła
- 215 zł - gdy aplikacja/ramka dochodzi do dolnej krawędzi skrzydła

Po skrócie skrzydła montowany jest ceownik maskujący w kolorze skrzydła.



# Standardowe wymiary drzwi

## WYMIARY DRZWI Z OŚCIEŻNICAMI SYMETRYCZNYMI

	ROZMIAR DRZWI	OŚCIEŻNICA		PRZEJŚCIE		SKRZYDŁO	
		wysokość $H_{c1}$	szerokość $S_{c1}$	wysokość $H_p$	szerokość $S_p$	wysokość $H_s$	szerokość $S_s$
PASSIVE OŚCIEŻNICA MET/DRREW	80N	2066	901	1975	761	2021	840
	80	2096	941	2005	801	2051	880
	90N	2066	1001	1975	861	2021	940
	90	2096	1041	2005	901	2051	980
	100	2096	1141	2005	1001	2051	1080
PASSIVE OŚCIEŻNICA ALUMINIOWA	80N	2085	939	1975	761	2021	840
	80	2115	979	2005	801	2051	880
	90N	2085	1039	1975	861	2021	940
	90	2115	1079	2005	901	2051	980
	100	2115	1179	2005	1001	2051	1080
ARKTIC NORDIC OŚCIEŻNICA MET/DRREW	80N	2066	871	1992	761	2021	810
	80	2096	911	2022	801	2051	850
	90N	2066	971	1992	861	2021	910
	90	2096	1011	2022	901	2051	950
ARKTIC NORDIC OŚCIEŻNICA ALUMINIOWA	80N	2066	871	1992	761	2021	810
	80	2096	911	2022	801	2051	850
	90N	2066	971	1992	861	2021	910
	90	2096	1011	2022	901	2051	950
OPTIMAL DEFENDER OŚCIEŻNICA STALOWA SYMETRYCZNA	80N	2056	886	1980	776	2015	825
	80	2078	911	2002	801	2037	850
	90N	2056	986	1980	876	2015	925
	90	2078	1011	2002	901	2037	950
DWUSKRZYDŁOWE	110 (80+30)	2075	1213	2000	1103	2037	1150
	120 (90+30)	2075	1313	2000	1203	2037	1250
	130 (80+50)	2075	1413	2000	1303	2037	1350
	140 (90+50)	2075	1513	2000	1403	2037	1450

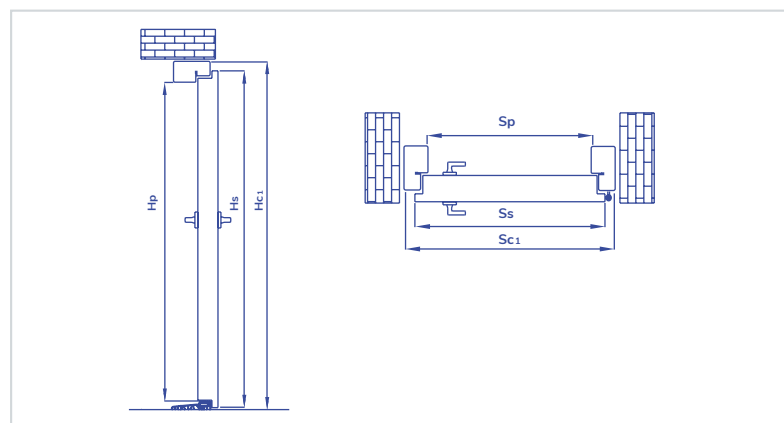

## WYMIARY DRZWI Z OŚCIEŻNICAMI ASYMETRYCZNYMI I NAROŻNYMI

	ROZMIAR DRZWI	OŚCIEŻNICA (STRONA WYŻSZA)		OŚCIEŻNICA (STRONA NIŻSZA)		PRZEJŚCIE		SKRZYDŁO	
		wysokość $H_{c1}$	szerokość $S_{c1}$	wysokość $H_{c2}$	szerokość $S_{c2}$	wysokość $H_p$	szerokość $S_p$	wysokość $H_s$	szerokość $S_s$
OPTIMAL DEFENDER OŚCIEŻNICA STALOWA ASYMETRYCZNA	80N	2056	886	2036	846	1980	776	2015	825
	80	2078	911	2058	871	2002	801	2037	850
	90N	2056	986	2036	946	1980	876	2015	925
	90	2078	1011	2058	971	2002	901	2037	950
	100	2078	1111	2058	1071	2002	1001	2037	1050
OPTIMAL DEFENDER OŚCIEŻNICA STALOWA NAROŻNA	80N	2056	886	2017	808	1980	776	2015	825
	80	2078	911	2039	833	2002	801	2037	850
	90N	2056	986	2017	908	1980	876	2015	925
	90	2078	1011	2039	933	2002	901	2037	950
	100	2078	1111	2039	1033	2002	1001	2037	1050
42 OŚCIEŻNICA STALOWA ASYMETRYCZNA	80N	2056	886	2036	846	1980	776	2015	825
	80	2078	911	2058	871	2002	801	2037	850
	90N	2056	986	2036	946	1980	876	2015	925
	90	2078	1011	2058	971	2002	901	2037	950
42 OŚCIEŻNICA STALOWA NAROŻNA	80N	2056	886	2017	808	1980	776	2015	825
	80	2078	911	2039	833	2002	801	2037	850
	90N	2056	986	2017	908	1980	876	2015	925
	90	2078	1011	2039	933	2002	901	2037	950
42 UNI OŚCIEŻNICA STALOWA ASYMETRYCZNA	80N	2056	886	2036	846	1980	776	2015	825
	80	2078	911	2058	871	2002	801	2037	850
	90N	2056	986	2036	946	1980	876	2015	925
	90	2078	1011	2058	971	2002	901	2037	950
42 UNI OŚCIEŻNICA STALOWA NAROŻNA	80N	2056	886	2017	808	1980	776	2015	825
	80	2078	911	2039	833	2002	801	2037	850
	90N	2056	986	2017	908	1980	876	2015	925
	90	2078	1011	2039	933	2002	901	2037	950

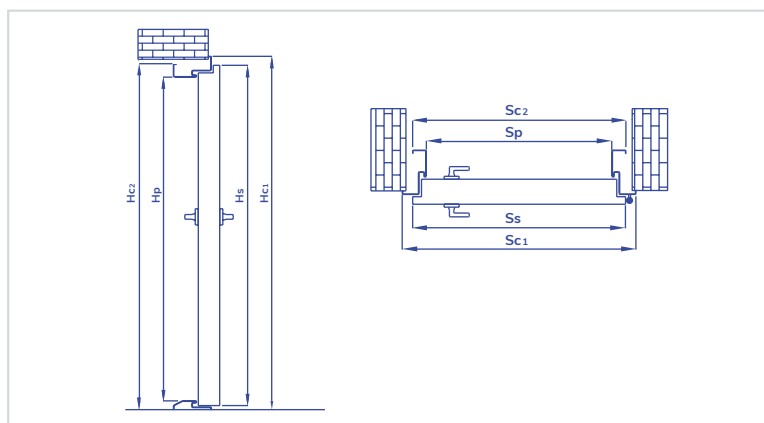

info

Luzy montażowe powinny być dobrane zgodnie ze sztuką budowlaną uwzględniając sposób montażu, rodzaj ścian oraz warunki na budowie.

# ARKTIC ALU

- ZAMEK LISTWOWY ROTO QB (3 ZAMKI)
- ZAMEK LISTWOWY ROTO QB (4 ZAMKI)
- ZAMEK AUTOMATYCZNY FUHR
- ZAMEK ELEKTROMOTORYCZNY ENEO



SZEROKOŚĆ ZEWNĘTRZNA OŚCIEŻNICY

WYSOKOŚĆ ZEWNĘTRZNA OŚCIEŻNICY

	"80N"								"80"				"90N"				"90"				"100"										
	849	859	869	879	889	899	909	919	929	939	949	959	969	979	989	999	1009	1019	1029	1039	1049	1059	1069	1079	1089	1099	1109	1119	1129	1139	1149
2405																															
2395																															
2385																															
2375																															
2365																															
2355																															
2345																															
2335																															
2325																															
2315																															
2305																															
2295																															
2285																															
2275																															
2265																															
2255																															
2245																															
2235																															
2225																															
2215																															
2205																															
2195																															
2185																															
2175																															
2165																															
2155																															
2145																															
2135																															
2125																															
2115											80										90								100		
2105																															
2095																															
2085						80N											90N														
2075																															
2065																															
2055																															
2045																															
2035																															
2025																															
2015																															
2005																															
1995																															
1985																															
1975																															
1965																															

Rozmiary 80, 80N, 90, 90N - dostępne w cenie standardowej. Rozmiar 100 - dopłata 215zł.



Niektóre modele drzwi, ze względów technologicznych, mogą mieć ograniczone zakresy rozmiarowe. Sprawdź rozmiary dla poszczególnych modeli w konfiguratorze.

# ARKTIC ALU

DWA ZAMKI STANDARDOWE 3-BOLCOWE



SZEROKOŚĆ ZEWNĘTRZNA OŚCIEŻNICY

WYSOKOŚĆ ZEWNĘTRZNA OŚCIEŻNICY	"80N"				"80"				"90N"				"90"				"100"													
	849	859	869	879	889	899	909	919	929	939	949	959	969	979	989	999	1009	1019	1029	1039	1049	1059	1069	1079	1089	1099	1109	1119	1129	1139
2215																														
2205																														
2195																														
2185																														
2175																														
2165																														
2155																														
2145																														
2135																														
2125																														
2115											80										90									100
2105																														
2095																														
2085									80N								90N													
2075																														
2065																														
2055																														
2045																														
2035																														
2025																														
2015																														
2005																														
1995																														
1985																														
1975																														
1965																														

Rozmiary 80, 80N, 90, 90N - dostępne w cenie standardowej. Rozmiar 100 - dopłata 215zł.



Niektóre modele drzwi, ze względów technologicznych, mogą mieć ograniczone zakresy rozmiarowe. Sprawdź rozmiary dla poszczególnych modeli w konfiguratorze.



# PASSIVE ALU

ZAMEK LISTWOWY ROTO QB (3 ZAMKI)  
 ZAMEK AUTOMATYCZNY FUHR  
 ZAMEK ELEKTROMOTORYCZNY ENEO CC



SZEROKOŚĆ ZEWNĘTRZNA OŚCIEŻNICY

WYSOKOŚĆ ZEWNĘTRZNA OŚCIEŻNICY

	"80N"				"80"				"90N"				"90"				"100"														
	879	889	899	909	919	929	939	949	959	969	979	989	999	1009	1019	1029	1039	1049	1059	1069	1079	1089	1099	1109	1119	1129	1139	1149	1159	1169	1179
2405																															
2395																															
2385																															
2375																															
2365																															
2355																															
2345																															
2335																															
2325																															
2315																															
2305																															
2295																															
2285																															
2275																															
2265																															
2255																															
2245																															
2235																															
2225																															
2215																															
2205																															
2195																															
2185																															
2175																															
2165																															
2155																															
2145																															
2135																															
2125																															
2115																															
2105																															
2095																															
2085																															
2075																															
2065																															
2055																															
2045																															
2035																															
2025																															
2015																															
2005																															
1995																															
1985																															
1975																															
1965																															

Rozmiary 80, 80N, 90, 90N - dostępne w cenie standardowej. Rozmiar 100 - dopłata 215zł.



Niektóre modele drzwi, ze względów technologicznych, mogą mieć ograniczone zakresy rozmiarowe. Sprawdź rozmiary dla poszczególnych modeli w konfiguratorze.

## PASSIVE MET/DREW

ZAMEK LISTWOWY ROTO QB (3 ZAMKI)  
ZAMEK ELEKTROMOTORYCZNY ENEO CC

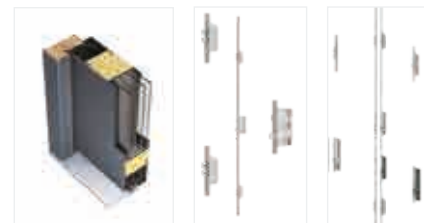

		SZEROKOŚĆ ZEWNĘTRZNA OŚCIEŻNICY																														
		"80N"					"80"					"90N"					"90"					"100"										
		841	851	861	871	881	891	901	911	921	931	941	951	961	971	981	991	1001	1011	1021	1031	1041	1051	1061	1071	1081	1091	1101	1111	1121	1131	1141
WYSOKOŚĆ ZEWNĘTRZNA OŚCIEŻNICY	2216																															
	2206																															
	2196																															
	2186																															
	2176																															
	2166																															
	2156																															
	2146																															
	2136																															
	2126																															
	2116																															
	2106																															
	2096												80											90								100
	2086																															
	2076																															
	2066								80N										90N													
	2056																															
	2046																															
	2036																															
	2026																															
2016																																
2006																																
1996																																
1986																																
1976																																
1966																																
1956																																
1946																																

Rozmiary 80, 80N, 90, 90N - dostępne w cenie standardowej. Rozmiar 100 - dopłata 215zł.



Niektóre modele drzwi, ze względów technologicznych, mogą mieć ograniczone zakresy rozmiarowe. Sprawdź rozmiary dla poszczególnych modeli w konfiguratorze.

# Przekroje ościeżnic

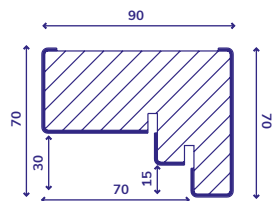

90 PASSIVE MET/DREW

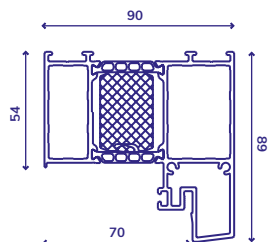

90 PASSIVE ALU

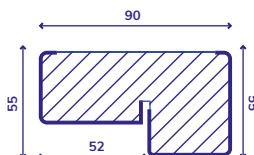

72 ARKTIC MET/DREW

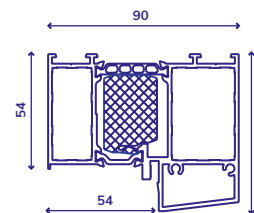

72 ARKTIC ALU

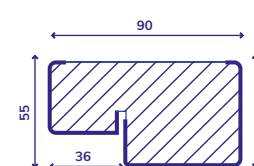

55 NORDIC MET/DREW

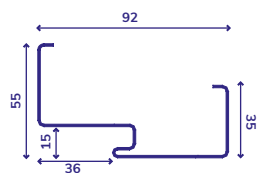

Asymetryczna  
55 OPTIMAL

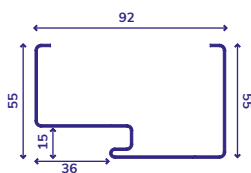

Symetryczna  
55 OPTIMAL

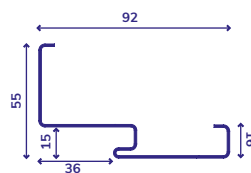

Narożna  
55 OPTIMAL

# Przekroje progów

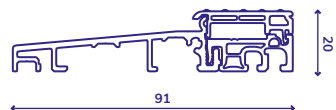

PRÓG ALU/PCV :

- PASSIVE
- ARKTIC
- NORDIC



PRÓG NIERDZEWNY :

- OPTIMAL

# Akcesoria



**WIZJER STANDARDOWY**  
srebrny-35 zł, czarny-55 zł



**WIZJER CYKLOP**  
srebrny-90 zł, czarny-110 zł  
Wizjer do drzwi o grubości 55mm (Optimal, Nordic, RC2, RC3)



**WIZJER CYFROWY AXA**  
415 zł  
Wizjer dostarczany osobno do samodzielnego montażu, brak otworowania w drzwiach.



**OSŁONKI NA ZAWIASY 3D**  
inox, czarny, złoty -55 zł



**OSŁONKI NA ZAWIASY TRÓJDZIELNE**  
inox, czarny, złoty -55 zł  
Osłonki dostępne do drzwi 55 Optimal, RC2, RC3



**ELEKTROZACZEP Z FUNKCJĄ DZIEŃ/NOC**  
260 zł  
Elektrozaczep 18-24V AC/DC z funkcją dzień/noc



**ZASILACZ**  
100 zł  
W przypadku wyboru pochwyty z przyciskiem lub elektrozaczepu podłączonego do zasilania, konieczny jest zakup zasilacza.



**ZASILACZ DOPUSZKOWY**  
125 zł  
Montowany w puszkę elektryczną min Ø70mm. W przypadku wyboru pochwyty z przyciskiem lub elektrozaczepu podłączonego do zasilania, konieczny jest zakup zasilacza.

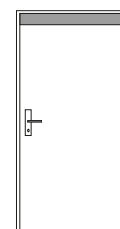

**WZMOCNIENIE POD SAMOZAMYKACZ**  
80 zł  
W przypadku zakupu samozamykacza ramieniowego do drzwi 55 Optimal oraz 42, konieczne jest dokupienie wzmocnienia.



**OKAPNIK**  
40 zł  
Okapnik ze stali nierdzewnej do drzwi otwieranych do wewnątrz. Okapnik można montować w przypadku drzwi, w których nie występuje aplikacja lub ramka sięgająca do dołu skrzydła.



**INOX CLEANER**  
55 zł  
Preparat do czyszczenia i konserwacji stali nierdzewnej inox.



**PROFIL POZYCJONUJĄCY**  
55 zł  
Profil pozycjonujący do prawidłowego montażu doświetli z ościeżnicą. Profile dostępne w paczkach po 30szt.



**POSZERZENIA DO OŚCIEŻNICY MET/DREW**  
"30"-165 zł, "50"-205 zł  
W przypadku zbyt dużych otworów montażowych, zaleca się zastosowanie poszerzenia ościeżnicy. Dostępne w dwóch szerokościach tylko do ościeżnicy met/drew.



**POSZERZENIA DO OŚCIEŻNICY ALU**  
boczne -380 zł, górne-450 zł  
boczne powyżej 2200mm-405 zł  
Poszerzenia o szerokości 30mm dostępne do drzwi z ościeżnicą aluminiową.



**SAMOZAMYKACZ ASSA ABLOY Z BLOKADĄ**  
srebrny-280 zł, czarny-360 zł  
95 zł  
Element mocujący ramię samozamykacza umożliwia montaż samozamykacza od strony wewnętrznej (dla drzwi otwieranych na zewnątrz).



#### SAMOZAMYKACZ UKRYTY

1150 zł

Samozamykacz ukryty ASSA ABLOY DC840 z blokadą. Stosowany do drzwi 72 Arctic oraz 90 Passive z ościeżnicą aluminiową.



#### LISTOWNIK DO DRZWI

inox -340 zł, czarny-380 zł

Listowniki dedykowane do drzwi 55 oraz 72. Dostępne w dwóch kolorach: inox oraz czarnym.

Listowniki dostępne na indywidualne zapytanie.

W przypadku stosowania listownika Martom nie deklaruje parametru Ud, wodoczelności oraz przepuszczalności powietrza dla drzwi.



nikiel szczotkowany



mosiądz szczotkowany



czarna RAL9005, półmat

#### KOŁATKA MOSIĘŻNA NORMANDIA

280 zł

Kołatka dedykowana do wybranych modeli z kolekcji Classic i No Glass. Umieszczenie kołatki zależne jest od modelu drzwi. W przypadku modeli z kołatką, drzwi posiadają dodatkowe wzmocnienie montowane na etapie produkcji (brak możliwości zamówienia kołatki osobno).



#### KLEJ BOSTIK

50 zł

Uszczelniający klej montażowy do podwalin termicznych.



XPS



EPS

#### PODVALINY TERMICZNE

Podwaliny termiczne z XPS i utwardzonego EPS dostępne do drzwi z ościeżnicą Met/drew i Alu oraz do doświetli.



nikiel szczotkowany



mosiądz szczotkowany



czarna RAL 9005, półmat

#### KOŁATKA MOSIĘŻNA LEW

280 zł

Kołatka dedykowana do wybranych modeli z kolekcji Classic i No Glass. Umieszczenie kołatki zależne jest od modelu drzwi. W przypadku modeli z kołatką, drzwi posiadają dodatkowe wzmocnienie montowane na etapie produkcji (brak możliwości zamówienia kołatki osobno).

#### PODVALINY EPS - CENY

WYSOKOŚĆ PODVALINY	DŁUGOŚĆ SZTANGI	
	120 cm	160 cm
2.5 cm	65	100
3 cm	70	110
3.5 cm	80	120
4 cm	90	130
5 cm	100	140
6 cm	110	150
7 cm	120	160
8 cm	130	170
9 cm	140	185
10 cm	145	195

WYSOKOŚĆ PODVALINY	DŁUGOŚĆ SZTANGI	
	120 cm	160 cm
11 cm	155	210
12 cm	165	220
13 cm	180	235
14 cm	185	240
15 cm	190	245
16 cm	195	255
17 cm	205	270
18 cm	220	295
19 cm	225	300
20 cm	235	315

WYSOKOŚĆ PODVALINY	DŁUGOŚĆ SZTANGI	
	120 cm	160 cm
21 cm	255	340
22 cm	265	350
23 cm	275	370
24 cm	295	395
25 cm	310	410
26 cm	330	430
27 cm	340	445
28 cm	350	460
29 cm	360	475
30 cm	370	490

#### PODVALINY XPS - CENY

WYSOKOŚĆ PODVALINY	DŁUGOŚĆ SZTANGI
	120 cm
16 cm	145

# Chcesz wybrać pochwyt do swoich drzwi? Koniecznie to przeczytaj

Wybierając drzwi z pochwycem zastanów się, jakie funkcjonalności powinien posiadać. Jeżeli drzwi mają klamkę i nie są zamknięte na klucz, to można wygodnie wchodzić do domu po prostu naciskając klamkę. W przypadku pochwytu jest to niemożliwe. Zobacz jakie są opcje poprawiające funkcjonalność drzwi z pochwycem.

## POCHWYT BEZ DODATKOWYCH FUNKCJONALNOŚCI

Jeżeli do drzwi zamontujemy od zewnątrz pochwyt bez dodatkowych funkcjonalności, wówczas, żeby wejść do środka, musimy użyć klucza. Jest to rozwiązanie niewygodne i może spowodować przykre sytuacje związane z przypadkowym zatrzaśnięciem drzwi.

## POCHWYT Z ZASTOSOWANIEM ELEKTROZACZEPU Z FUNKCJĄ MECHANICZNĄ DZIEŃ/NOC

Elektrozaczep jest to element montowany na ościeżnicy drzwi, który blokuje język zamka. Jego zapadka jest zaopatrzona w sprężynę. Dzięki temu utrzymuje on drzwi w pozycji zamkniętej, ale jeżeli mocniej się pociągnie za pochwyt sprężyna ustępuje i skrzydło można otworzyć. Elektrozaczep posiada specjalną dźwignię, którą można ustawić w dwóch położeniach zwanych potocznie dzień/noc. Przy ustawieniu „dzień” możemy otworzyć drzwi od zewnątrz za pomocą pochwytu. Ustawienie „noc” blokuje elektrozaczep i wówczas od zewnątrz drzwi można otworzyć tylko za pomocą klucza. Aby uniknąć niemiłych niespodzianek większość użytkowników przez cały czas stosuje ustawienie „dzień”, a jeżeli nie chcą, żeby ktoś nieuprawniony wszedł do domu, po prostu zamykają drzwi na klucz. Wówczas funkcjonalność jest analogiczna jak w przypadku klamki. Minusem tego rozwiązania jest to, że wraz z upływem czasu sprężyna się zużywa i może być potrzebna wymiana elektrozaczepu.



Dopłata do elektrozaczepu dzień/noc - 260zł



## POCHWYT Z PRZYCISKIEM

Praktycznym rozwiązaniem jest wybór pochwytu z przyciskiem zamontowanym na rękojeści. Jeżeli drzwi nie są zamknięte na klucz, otwiera się je trzymając wciśnięty przycisk i ciągnąc za antabę. W tym przypadku niezbędny jest montaż elektrozaczepu zasilanego prądem oraz zasilacza. Przez okres, gdy przycisk jest wciśnięty, blokada elektrozaczepu jest zwolniona. Elektrozaczep również w tym przypadku posiada funkcję dzień/noc. Oczywiście po zamknięciu drzwi na klucz nie ma możliwości otworzenia ich za pomocą przycisku. W przypadku wielu pochwytów rozwiązanie to nie jest dostępne.

Dopłata do przycisku w pochwycie + elektrozaczep - 555zł

## DOSTĘP ZA POMOCĄ CZYTNIKA LINII PAPILARNYCH, KODU, TELEFONU

W ofercie MARTOM dostępne są również drzwi, które można otworzyć przy użyciu kodu i czytnika linii papilarnych, ale wymagają one zastosowania zamka automatycznego z napędem elektrycznym – czytaj więcej na stronie 15.



## POCHWYT + PRZYCISK NA SKRZYDLE DRZWIOWYM

Działa podobnie jak pochwyt z przyciskiem, tylko w tym przypadku przycisk jest umieszczony na zewnętrznej powierzchni skrzydła. W pierwszej kolejności należy nacisnąć przycisk. Powoduje to jednorazowe zwolnienie blokady elektrozaczepu. Wówczas skrzydło można otworzyć ciągnąc za pochwyt. Zamknięcie drzwi każdorazowo powoduje ponowne zablokowanie elektrozaczepu. Jest to rozwiązanie bardzo praktyczne – do otwarcia drzwi nie trzeba angażować obydwu rąk. W tym przypadku potrzebny jest montaż w ościeżnicy specjalnego elektrozaczepu z zasilaczem. Przyciski dostępne są w kolorze srebrnym oraz czarnym.

Dopłata do przycisku w skrzydle + dedykowany do tego elektrozaczep - 455zł



# Wybierz swój pochwyt



# Pochwyty jednostronne

**POCHWYTY PROSTOKĄTNE  
SKOŚNE**



Pochwyty dostępne w długościach:

- 50 cm
- 100 cm
- 150 cm
- 170 cm

Pochwyty dostępne w kolorach:

- inox
- czarny

**POCHWYTY OKRĄGŁE  
SKOŚNE**



Pochwyty dostępne w długościach:

- 50 cm
- 100 cm
- 150 cm
- 170 cm

Pochwyty dostępne w kolorach:

- inox
- czarny

**POCHWYTY PROSTOKĄTNE  
PROSTE**

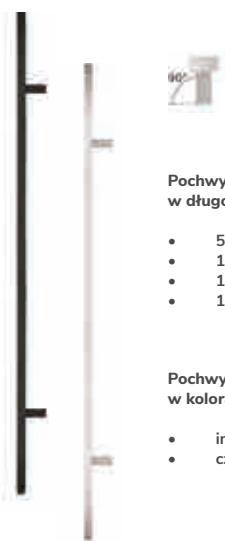

Pochwyty dostępne w długościach:

- 50 cm
- 100 cm
- 150 cm
- 170 cm

Pochwyty dostępne w kolorach:

- inox
- czarny

**POCHWYTY OKRĄGŁE  
PROSTE**



Pochwyty dostępne w długościach:

- 50 cm
- 100 cm
- 150 cm
- 170 cm

Pochwyty dostępne w kolorach:

- inox
- czarny

**KLAMKO-ZAŚLEPKA GAJA**



**215**                      **225**

**ROZETA + KLAMKA HAGA SLIM**



**315**                      **355**                      **355**

**KLAMKO-ZAŚLEPKA HAGA SLIM**



**225**                      **235**                      **235**

**info**

Pochwyty skośne o długości 150 cm oraz 170cm dostępne w wersji z przyciskiem. Przy wyborze pochwyty z przyciskiem konieczne jest zastosowanie elektrozaczepek oraz zasilacza. Dobór klamko-zaślepek lub rozety uzależniony jest od modelu pochwyty. Sprawdź dostępność w konfiguratorze.

Opcja przycisku w pochwyty niedostępna w przypadku pochwyty prostych.

Wszystkie pochwyty dostępne są w opcji z przyciskiem na skrzydle.

**POCHWYT WPUSZCZANY**



**Pochwyty dostępne w długościach:**

- 180 cm

**Pochwyty dostępne w kolorach:**

- inox
- czarny

**NR 17** 2048 mm



Pochwyty dedykowane do wybranych modeli

**Pochwyty dostępne w kolorach:**

- inox
- czarny

**NR 09** 1600 mm



Pochwyty dedykowane do wybranych modeli

**Pochwyty dostępne w kolorach:**

- inox
- czarny

**NR 14** 1000 mm



Pochwyty dedykowane do wybranych modeli

**Pochwyty dostępne w kolorach:**

- inox
- czarny
- złoty

**NR 18** 1400 mm



Pochwyty dedykowane do wybranych modeli

**Pochwyty dostępne w kolorach:**

- inox
- czarny
- złoty

**NR 11** 460 mm



Pochwyty dedykowane do wybranych modeli

**Pochwyty dostępne w kolorach:**

- inox
- czarny
- złoty

**info** Sprawdź dostępność pochwyków w konfiguratorze.

**POCHWYTY PROSTOKĄTNE – CENY**

	INOX	CZARNY
pochwyty 500 mm	445	605
pochwyty 1000 mm	495	650
pochwyty 1500 mm	570	745
pochwyty 1700 mm	605	775

**POCHWYTY OKRĄGŁE – CENY**

	INOX	CZARNY
pochwyty 500 mm	405	545
pochwyty 1000 mm	440	625
pochwyty 1500 mm	520	725
pochwyty 1700 mm	545	770

**POCHWYTY DEDYKOWANE DO WYBRANYCH MODELI – CENY**

	INOX	CZARNY	ZŁOTY
pochwyty nr 17	2020	2280	-
pochwyty nr 09	1200	1360	-
pochwyty nr 14	830	930	930
pochwyty nr 18	820	940	940
pochwyty nr 11	720	810	810
pochwyty wpuszczany 180	1820	1920	-



dopłata do przycisku w skrzydle + elektrozaczep	455
dopłata do pochwyty dł. 150 i 170 z przyciskiem + elektrozaczep	555
elektrozaczep dzień/hoc	260
zasilacz dopuszkowy	125
zasilacz sieciowy	100

# Klamki

## KLAMKA NIAGARA



dostępne kolory:



inox, stare złoto – 180 zł

## KLAMKO-POCHWYT NIAGARA



dostępne kolory:



inox – 190 zł, czarny – 230 zł

## KLAMKA ROYAL



dostępne kolory:



inox – 330 zł, czarny – 380 zł

Klamka dedykowana również do drzwi klasy RC2, RC3

## KLAMKO-POCHWYT ROYAL



dostępne kolory:



inox – 365 zł, czarny – 395 zł

## KLAMKA RIVA



dostępne kolory:

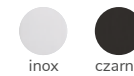

inox – 180 zł, czarny – 220 zł

## KLAMKA VERONA



dostępne kolory:



czarny

czarny – 450 zł

Klamka dedykowana również do drzwi klasy RC2, RC3

## KLAMKA IMPERIAL



dostępne kolory:



inox czarny

inox – 355 zł, czarny – 425 zł

Klamka dedykowana również do drzwi klasy RC2, RC3

## KLAMKA SPACE



dostępne kolory:



nikiel satyna patyna

115 zł

## KLAMKA KASTOR



dostępne kolory:



nikiel satyna patyna

95 zł

## KLAMKA PLASTIKOWA



dostępne kolory:



czarny

55 zł

### KLAMKA HAGA



dostępne kolory:

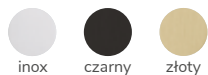

inox

czarny

złoty

inox – 180 zł, czarny, złoty – 220 zł

### KLAMKA SOLID



dostępne kolory:

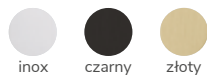

inox

czarny

złoty

inox – 205 zł, czarny, złoty – 275 zł

Klamka dedykowana również do drzwi klasy RC2, RC3

### POCHWYT MOSIĘŻNY OXFORD



nikiel szczotkowany

mosiądz szczotkowany

czarny RAL 9005, półmat

pochwyt – 1700 zł, pochwyt z rozetą górną – 2150 zł

## WKŁADKI



info

W przypadku wyboru standardu z 2 zamkami wkładki realizowane są w systemie 1 klucza (jednym kluczem można otworzyć wkładkę górną oraz dolną). Wkładki pojedyncze dostępne według preferencji Klienta: klucz – klucz lub klucz – gałka. Wkładki zawierają w zestawie 5 kluczy.

	90 PASSIVE	72 ARKTIC	55 NORDIC/OPTIMAL	55 RC2,RC3
Wkładki Wilka nikiel	155	155	115	
Wkładki Wilka nikiel antywłamaniowe 6.2.C	225	255	195	195
Wkładki Wilka black	275	275	215	
Wkładki Wilka black antywłamaniowe 6.2.C	330	370	295	295
Wkładka mechatroniczna Easy App	1950	1950	1950	

### UWAGA

Publikacja ta nie stanowi oferty w rozumieniu prawa i jest drukowana jedynie do celów informacyjnych, bez żadnej odpowiedzialności. Ceny podane w katalogu są cenami netto. Należy doliczyć podatek VAT w obowiązującej wysokości. Podane ceny są cenami sugerowanymi przez producenta i nie ustalają cen od sprzedaży w poszczególnych punktach dystrybucji. Producent zastrzega sobie prawo do zmian i ulepszeń produktów zawartych w niniejszym katalogu bez uprzedniego powiadomienia oraz zastrzega sobie prawo do błędów w druku. Wzory i kolory mogą odbiegać od rzeczywistych. Dodatkowe informacje dotyczące przeznaczenia i eksploatacji produktów zawarte są w karcie technicznej produktu (karcie gwarancyjnej). Producent udziela do 5 lat gwarancji na produkty. Warunki gwarancji i instrukcja montażu znajdują się w karcie gwarancyjnej.

# Drzwi lakierowane

Martom przedstawia w swojej ofercie drzwi lakierowane. Dostępna jest bogata kolorystyka z palety RAL o drobnej, półmatowej strukturze skórki pomarańczy tworząca elegancki i niepowtarzalny efekt na drzwiach. W ofercie Martom dostępne są również kolory posiadające strukturę metaliczną.

## DOPEŁATY DO KOLORÓW LAKIEROWANYCH

	LAKIERY RAL O DROBNEJ STRUKTURZE PÓŁMAT	LAKIERY STRUKTURALNE METALICZNE
<b>DRZWI    SKRZYDŁO + OŚCIEŻNICA</b>		
Obustronny RAL ten sam kolor	450 zł	650 zł
<b>SKRZYDŁO</b>		
Obustronny RAL ten sam kolor	400 zł	500 zł
Bikolor RAL/RAL	800 zł	1 000 zł
<b>OŚCIEŻNICA</b>		
Obustronny RAL ten sam kolor	350 zł	450 zł
<b>DOŚWIETLE</b>		
Obustronny RAL ten sam kolor	450 zł	650 zł
<b>POSZERZENIE</b>		
Obustronny RAL ten sam kolor	250 zł	260 zł

**info** Drzwi lakierowane dostępne w standardach:

- ARKTIC z ościeżnicą aluminiową
- PASSIVE z ościeżnicą aluminiową

### UWAGA

W przypadku zainteresowania innymi kolorami z palety RAL o drobnej strukturze półmat, prosimy o kontakt z Działem Obsługi Klienta.



BEIGE LIMESTONE

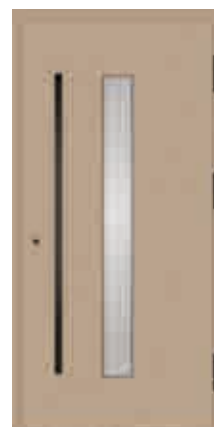

QUARTZ GLINT



METALLIC EARTH



BROWN BEAR



ARCTIC ICE



SILVER GREY



LIGHT GREY



MEDIUM GREY



DARK GREY



METALLIC ASPHALT



NIGHT GREY



CAST IRON



MARBLE GREEN



RAL 3004



RAL 5003



RAL 5004



RAL 5014

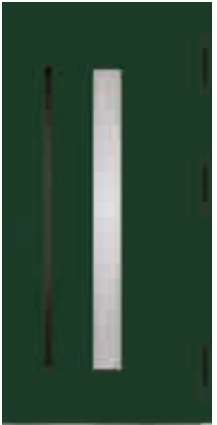

RAL 6005



RAL 6009



RAL 7012



RAL 7016



RAL 7021



RAL 7024



RAL 7035



RAL 7043



RAL 8019



RAL 9005



RAL 9006



RAL 9007



RAL 9010



RAL 9016

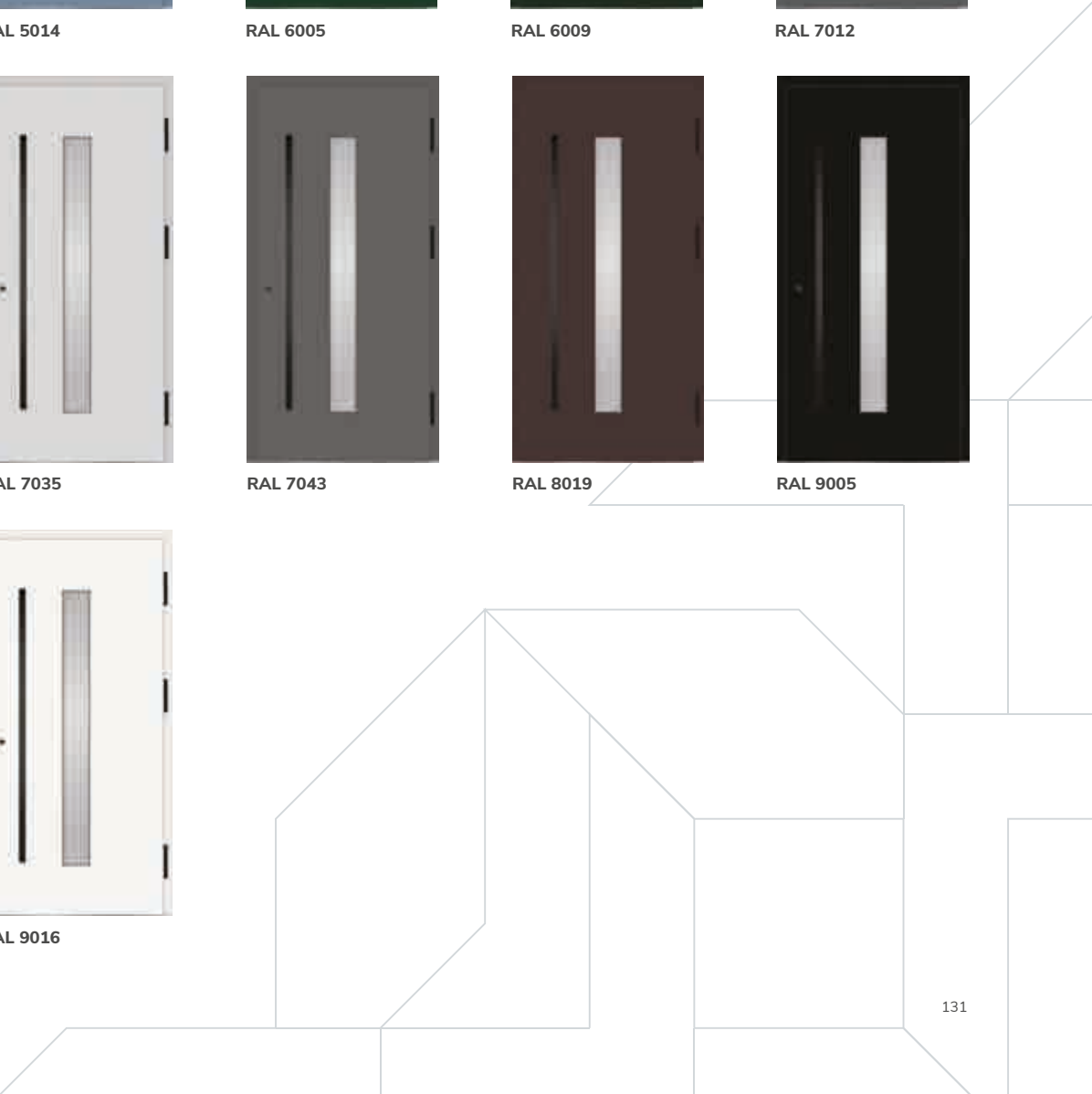

# Drzwi okleinowane



DĄB TURNER



DĄB AMBER



TROPEA COFFEE



WINCHESTER



ZŁOTY DĄB



ORZECH CIEMNY



OREZCH BRAZYLIJSKI

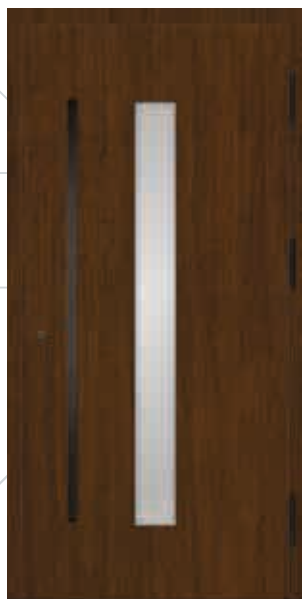

DĄB BAGIENNY



MAHOŃ



WENGE



BURGUND



CORTEN



CZARNY



ANTRACYT JEDWABNY



ANTRACYT MOLET



ANTRACYT



ANTRACYT QUARTZ



ZIELONY



UMBRA GREY



QUARTZ GREY



SZARY



KREMOWY



BIAŁY STRUKTURA



BIAŁY

# Dostępne kolory oklein



**CZARNY**  
faktura skórki pomarańczy



**ANTRACYT JEDWABNY**  
faktura skórki pomarańczy



**ANTRACYT**  
faktura skórki pomarańczy



**ANTRACYT MOLET**  
faktura drewna



**ANTRACYT QUARTZ**  
faktura skórki pomarańczy



**SZARY**  
faktura drewna

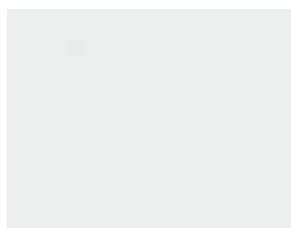

**BIAŁY STRUKTURA**  
faktura skórki pomarańczy



**BIAŁY**  
faktura drewna

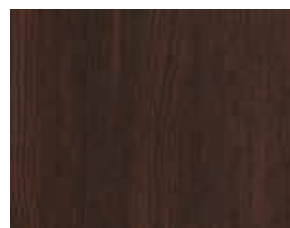

**WENGE**  
faktura drewna

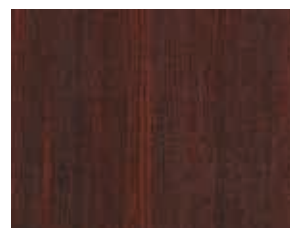

**MAHOŃ**  
faktura drewna



**ORZECH BRAZYLIJSKI**  
faktura drewna

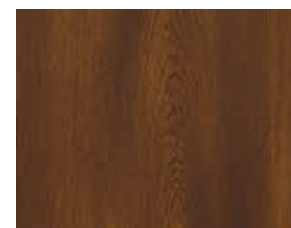

**ORZECH CIEMNY**  
faktura drewna



**DĄB BAGIENNY**  
faktura drewna



**ZŁOTY DĄB**  
faktura drewna



**WINCHESTER**  
faktura drewna



**DĄB TURNER**  
faktura drewna



**DĄB AMBER**  
faktura drewna

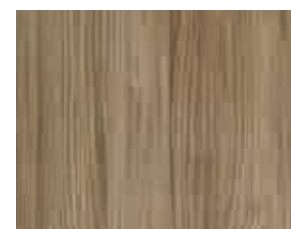

**TROPEA COFFEE**  
faktura drewna



**CORTEN**  
faktura gładka



**BURGUND**  
faktura skórki pomarańczy



**KREMOWY**  
faktura skórki pomarańczy



**QUARZ GREY**  
faktura skórki pomarańczy



**UMBRA GREY**  
faktura skórki pomarańczy



**ZIELONY**  
faktura skórki pomarańczy

## Dostępne kolory RAL lakierów o drobnej strukturze półmat



RAL 3004



RAL 5003



RAL 5004



RAL 5014



RAL 6005

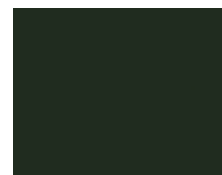

RAL 6009



RAL 7012



RAL 7016

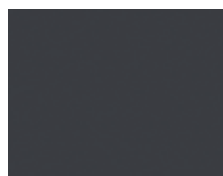

RAL 7021



RAL 7024

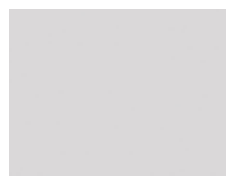

RAL 7035



RAL 7043



RAL 8019



RAL 9005



RAL 9006



RAL 9007

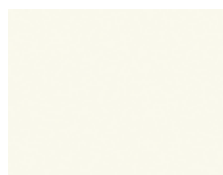

RAL 9010

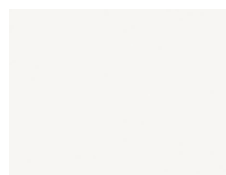

RAL 9016

\* DOPŁATA DO KOLORÓW RAL - 450ZŁ

## Dostępne kolory lakierów strukturalnych metalicznych



BEIGE LIMESTONE



QUARTZ GLINT



METALLIC EARTH



BROWN BEAR



CAST IRON



MARBLE GREEN

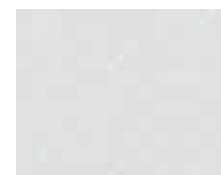

ARCTIC ICE



SILVER GREY



LIGHT GREY



MEDIUM GREY



DARK GREY



METALLIC ASPHALT



NIGHT GREY

\* DOPŁATA DO KOLORÓW METALICZNYCH - 650ZŁ



MAR-TOM Sp. z o. o.  
ul. Jasionka 90, 28-300 Jędrzejów

[WWW.DRZWIMARTOM.PL](http://WWW.DRZWIMARTOM.PL)